

# 福祉情報誌

編集／社会福祉法人AJU自立の家  
福祉情報誌発行委員会  
発行／AJU車いすセンター  
AJU自立生活情報センター  
連絡先／〒466-0015  
名古屋市昭和区御器所通3-12-1  
AJUリサイクル相談事業部内  
TEL (052) 851-0059  
FAX (052) 851-0159

暮らしに役立つ、ちょっとわくわくすることがある、そんな情報を贈ります。

平成11年4月13日増刊 通刊3587号 AJU自立の家  
昭和54年8月10日 第三種郵便物許可  
発行所／東海身体障害者団体定期刊行物発行協会  
名古屋市中区丸の内3-6-43 みこころセンター4F

## AJU自立の家

### 第39号

1999年4月10日号

定価 **250円**

テーマ

# 壁。

特集／座談会  
「親・施設の壁」

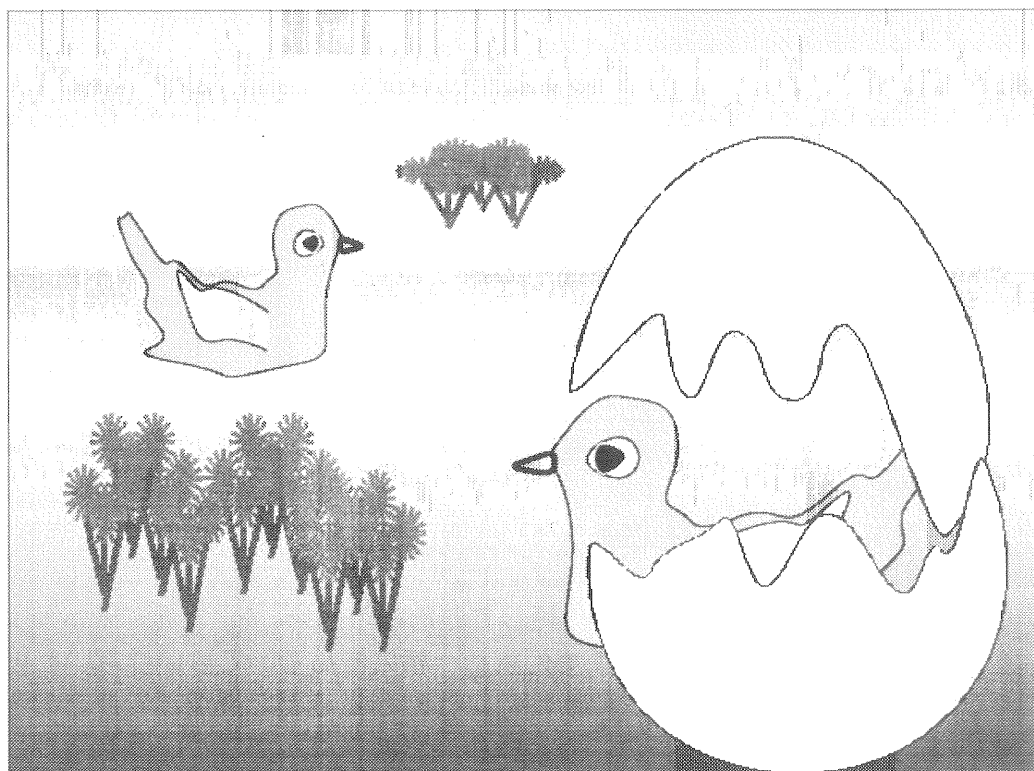

## 今、目の前に『壁』を感じているあなたへ

- 特集 座談会「親・施設の壁」…………… 1
- でっちゃんの××の苦手なあなたへ…  
「恋愛編パート1」…………… 8
- 新コーナー  
「マッチのマトニティライフ」…………… 11
- 福祉制度情報  
「介護保険への危惧」…………… 13
- 知佳のどうなってるの？  
「公営住宅にバリアフリーの  
風は吹かない?!」…………… 15
- 生活の道具相談室 暮らしのアイデア  
「いきいき家事仕事」…………… 16
- ゆりこのトラベルセンター  
「ダイビングライセンス  
所得ツアー情報」など…………… 19
- 剋喜の詩のページ…………… 21
- 福祉用具のリサイクル情報…………… 22
- 読者の声  
「郵送貸し出しが利用できたよ」  
「港区のオートボックスは楽しい」  
「天然温泉美人の湯はいい」…………… 23
- いろいろ情報  
「画期的! 国産電動車いすもすごい」  
「低価格リモコンサッシついに販売」  
「松下電工のショールームオープン」  
「低床バスが新たに2路線を走り始めた」  
「つばめタクシーの便利なカード」  
「日本せきすい基金設立準備会」  
「車いすで楽しめる農園」  
「バリアフリーなお宿」など…………… 28

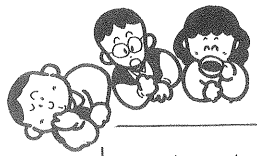

# 特集

# 座談会「親と施設」

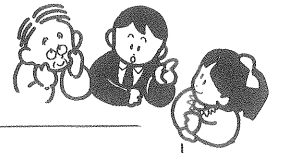

昨年の年間テーマ「はじめの一步」に続く今年度のテーマを、編集委員で話し合いました。「一步を踏み出そうと思いだめた時にぶつかるバリアが、世の中にはたくさんあるよね。」「親だったり、社会だったり、施設だったり、自分自身の気持ちだったり。」「そうそう。」「そのバリアを前にあきらめたり、立ち向かったり、バリアを壊したり、乗り越えたり、回り込んでバリアの向こうへ行ってしまうたり、みんな色々な方法でその時を過ごしてきているよね。」「いつの間にか越えていたっていう場合もあった。」「今年は、一步踏み出そうと思ったときに立ちはだかっていた『壁』に付いて考えていこうよ!」  
 ……ということで、今年度の年間テーマは『壁』に決まりました。  
 そして、第1弾は恒例の座談会です。

**鬼頭**：雨の中ご苦労様です。今日は、「壁 施設と親」というテーマで話をします。今回は、編集委員のさつきさん、ちかちゃん、克己君、kyon<sup>2</sup>以外に、4人のゲストを迎えました。ゲストの皆さん、自己紹介をお願いします。



**小島**：編集委員の‘まっち’の旦那です。  
**菊地**：時々、読者の声へ情報提供をしている東郷町の読者です。

**長谷川**：三重県から名古屋へ移り住み、色々ありましたが自立生活歴5年になります。

**鬼頭**：じゃあ、克己君から話してもらおうかな。

**克己**：僕は、このままずっと親と一緒に住んでいてはいけないと思いつつ、約26年間東京の実家で生活していて、ふとしたことから名古屋に接点があったのを機会に、結構強引にこっちに住みはじめました。もちろん反対されたんだけど、それを押しきって出てきて早9年になります。

**鬼頭**：親の反対は大変だったの？

**克己**：ひとり暮らしなんてできるわけないという感じだった。

**鬼頭**：親は何故できないと思っていたのかなあ？

**克己**：炊事洗濯もできないので、餓死するのがオチだろうと思っていたみたい。それに、今まで仕事をしたことがないのに、初めてのひとり暮らしでその上仕事もあって、「大丈夫かな？」と心配していた。大変ですぐにしっぽを巻いて帰って来るだろうと思っていたみたい。



**鬼頭**：実際に、ひとり暮らしを始める前の克己君自身はどうだったの？

**克己**：生活が全然検討つかなかったし、三食どうなるんだろうと思っていた。朝起きた時に朝御飯ができていない状況を実感して、自分のやっていることはとてつもないことなんじゃないかと思った。

**鬼頭**：その状況は親に言った？

**克己**：言わなかった。ずいぶん後になって話したけど、親が安心するまでは言えない。「帰

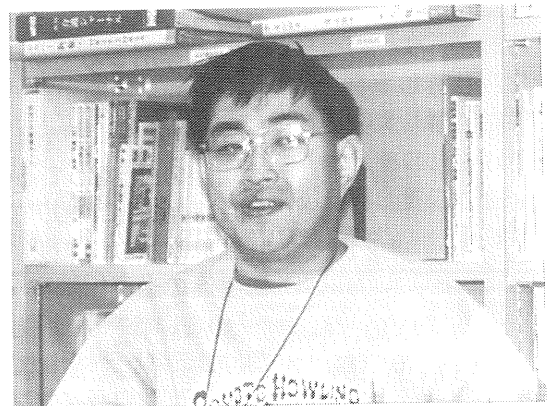

おまかせ情報の克己さん（脳性まひ 電動車いす使用）

ってこい」と言いかねないからね。今は、「好きにやれ」とか、対等の関係なのかなあ。でも、はじめ6年間ぐらいは、ハラハラしていたみたい。とりあえず出てみて確かに大変だったけど、親には親の人生があるし、お互いによかったんじゃないかなあと思っている。それから、親ってというのはなんだかんだと言ってもありがたい。



**鬼頭**：克己君は、親の壁をどう乗り越えたの？

**克己**：ぶつかっていったら、だんだん自然に壊れちゃったってかんじかな。「このままではいけないなあ。」と思って強引に出たので。今振り返って一番思うのは、親を変えられるのはその子供、つまり自分自身であって、まわりの人がいくら言っても親は親で子供が可愛いから過保護になってしまうし、その過保護が楽なものだから子供も甘えてしまう。僕の場合も、そういう悪循環の中で悶々と過ごしていた時期があったんだなあと思う。ひとり暮らしがいいということではなくて、「このまま親の言う通りにしていいのかなあ？自分はどうしたいのかなあ？」と振り返ることが必要だと思う。その後どういう行動をおこすかは、人それぞれだと思うけど。



編集長の鬼頭さん（頸髄損傷 車いす使用）

**鬼頭**：ありがとうございました。次に、さつきさんは？

**さつき**：私は、子供の頃から施設にいたので、親に可愛がってもらうことがあまりなかったから淋しい思いをした。施設では「あれはダメ、これは危ないからダメ」とか規則があったので、自分のやりたいことがなかなかできなかった。ある時「一生ここにいるのは嫌だ。ここにいたら一生ボケースとして生きていくことになるんだ」と思っちゃって。それまでは、親に「施設がいいから」と言われ、言われるままに生きてきたんだけど。「どうにかしたい、何かやりたいなあ。自分のしたいことは自分で決めて、自分の行きたい所に行きたいなあ」と思ってからだんだん変わってきた。

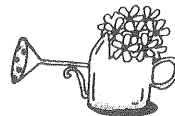

**鬼頭**：施設ってそんなに嫌な所なの？

**さつき**：ただ生きているっていうだけ、楽なところだとは思いますが。生かされているって感じ。小島さんは？

**小島**：僕は、小学校にあがる前と高校の三年間以外は全て施設生活なんです。僕は、施設って親と施設の職員に都合がいいシステムだと思う。食べて寝て、TV見るだけの生活。これは普通の人間の生活じゃない。僕は、幸か不幸か小さい頃から反骨精神が旺盛で、「なんか違うよなあ」とってことをずっと思ってた。大人になって、「自分のやりやすい環境で生活していきたい」と思っていた考えは、正しかったと実際に分かって、実は、ホッとしているんだけど。



突撃レポート担当のさつきさん

（脳性まひ 電動車いす使用）

**鬼頭**：「おかしいぞ？」って思ったのはいつ頃？

**小島**：小学校5、6年くらいかなあ。

**さつき**：私は、高校くらいかなあ。

**鬼頭**：さつきさんは純粹だったのかな？

**さつき**：そう、そう。小島さんは結構ませていたのかなあ？周りから小難しい子と言われた？

**小島**：顔がかわいかったので許してもらえた。。でも、おかしいなあとは思ったけど、その頃はまだ言葉にはならなかった。





鬼 頭：菊地さんはどうだったの？

菊 地：私は中途障害で、何年か自宅で寝たきりの生活をしていたんだけど、毎日ベッドの上にいる生活だと親の壁が大きい。「何かしたい」って言っても、「寝たきりのままどうするの？」っていう世界で、それで「これじゃいけない」と、思いきって所沢の国立リハビリテーションセンターへ行った。でも、今度は規則にしばられた。朝決まった時間に起きて、点呼があって、夜は21:30にまた点呼、22:00時消灯という生活だったので、すぐに「こんな生活嫌だ」と思って、一年で切り上げて帰った。私の場合、施設の壁はあったんだけど、利用できる所だけ利用して、さっさとサヨナラしてしまった。

でも、施設を出て自宅へ帰るとまた同じだと思って、ワンルームマンションを借りてひとり暮らしをはじめた。そして、「こういう生活が人間らしいっていうんだなあ。」と思った。



小島さん (脳性まひ 電動車いす使用)

鬼 頭：施設は人間らしい生活じゃないの？

菊 地：他人によって規制されることが多すぎる。

大 谷：規則を守らなかつたらどうなるの？

小 島：思いっきり怒られるか、ご飯抜き。

菊 地：実際そういうことは多い。



ち か：そういうことは親に言った？

小 島：親に言っても「そういうもんだ。しょうがない我慢しなさい」っていうんだ。「食べ物がまずくて食べられるもんがない」と言っても同じ。さつき：そうそう。



小 島：特に食べ物に関してはとてもハングリーに生きてきた人間だよ僕。

菊 地：私も職業訓練校でびっくりしたんだけど、「日曜日は調理師の手をかけられないから」と、昼も夜も小さい菓子パン一つと、牛乳パックを渡された。何か買いに行きたくても移動手段もなく、「我慢しなさい」と言う状態だった。カップラーメンを買い置きして食べたら、「流しに残飯が残るのでだめだ」と言われて禁止されたり。



小 島：言い出したらきりがないけど。カップメン、パンは食べてはダメと言われたり。若い者にとってはとても理不尽な事があった。

鬼 頭：給食にはパンがでるのに、パンを食べてはいけないの？

小 島：給食はよくて、自分で勝手に食べるのはダメだったの。「ちゃんと栄養管理をしているから、献立メニューだけをきちんと食べていけば問題ありません」ってことだった。

大 谷：じゃあ、太った人はいないんだ。

小 島：うん。

鬼 頭：ダイエットするなら施設へ行きましょうってことかな？



大 谷：そんなに嫌なところなのに親に「帰りたい」って言わなかったの？

小 島：僕の場合は、一週間に一度帰ることがすごく楽しいことだった。

大 谷：「毎日帰りたい」って何故言わなかったの？

菊 地：親が毎日送るのが大変なんだよ。障害者は家の近くの学校に行けなかったから。

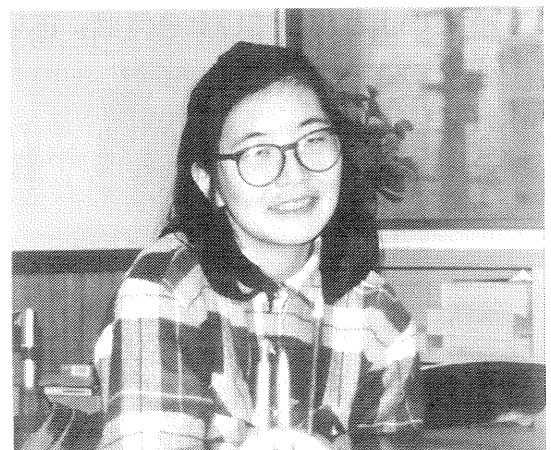

読者の菊地さん (車いす使用)

小島：親も、施設へ入れることが当たり前の生活だと思ってたんだろうね。子供も親に遠慮したり、周りに気を使っていた。

さつき：私も本当は帰りたかったけど、家が遠かった。帰れるなら帰りたかったけど、あきらめていた。

長谷川：僕は、義務教育が終わる頃くらいまで施設にいた。その間、時々家に帰ると年が近い妹がいた。学校も違うし、差別か偏見とか家族にあったんじゃないかなあ。自分の気持ちとしては「仕方ないかなあ」と思っていたんだけど。

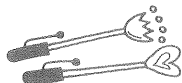

大谷：今振り返ると、施設での生活は役にたったと思う？

小島：歩けるようになることが最終目標で、その他のことはどうでもいいって感じだった。

長谷川：僕は歩くだけじゃなくて、日常生活が自分でできるようになることが目標だったと思う。

小島：精神を強くするにはいいところだったかもしれない。

鬼頭：施設は修行の場所なんだ？厳しくすることによって、「社会に出よう」と言うことがフツツと思えるようになってくる？

さつき：でも、実際に社会に出た時に役立つような情報ってのは全然なかったからね、歩けるようになってても役に立たない。

小島：精神は強くなるけど、根性が曲がってくるね。



鬼頭：施設を出たいという気持ちはわかったけど、こんな生活がしたいという思いはあったの？

さつき：一人になりたいって思いだった。施設では部屋にいつも誰かいるので、周りに人がいない生活がしたかった。今は結婚したので少し違うけど。

菊地：プライバシーがないよね、施設には。

小島：僕は、自分のペースにあわせた生活がしたかった。施設時代僕が悔しく感じていたのは、今まで暮らしてきた環境では自分が一番重い障害だったので、『朝何時に起きて、何時に朝食』とみんなにあわせることで精一杯だったこと。早く着替えたり、早く何かをすることがとても苦手だったので。

鬼頭：自分のペースにあった生活が望みだったんだね。

小島：でも、実際アパートでひとり暮らしをした経験があるけど、確かに自由な空間があっただけで、何かあった時に手伝わってもらえないとか、いろんな不安がはじめはあった。だから自己管理が大切になってくる。今までは施設がやってくれていたんで、全部責任を任された時の差が大きかった。それでも、ひとり暮らしの方がいいと思ったけど。今日はこれが食べたいナアとか、今あながすいたからじゃあ食べに行こうとか。社会で一般の人と同じような生活をしたいなあとずっと思った。



鬼頭：施設にずっといる人達は、どう過ごしているんだろうね。

菊地：在宅では手がかかって家族の迷惑になるから、ずっと施設にいる人もいる。外出したくても、親族以外のボランティアは規則で「いけません」って言われてでれない施設もある。規制で身動きできなくされる。



長谷川：反発するしかないよ。

小島：周りに気を使いすぎる人ってのは損してるね。高校生くらいの時に、自立して生活している人がいることや、その選択肢もあるって事を知ってれば、もっと人生が変わっていたかもしれない。

長谷川：やっぱり、小さい頃から普通の生活をしていなければいけないと思うな。小さいときから施設にいと他の生活を知らないから、「おかしいぞ」と思うこともなく、障害があるからしょうがないとあきらめてしまったり…。近くの学校に通えるとよかった。

鬼頭：ちかちゃんは、どう？

ちか：私は施設の経験がないんだけど、家では何から何まで親がやってくれて、楽でいいんだけど、楽じゃない。

鬼頭：必要なことは、どんどんやってもらってもいいんじゃないの。

ちか：でも、やってもらおうと何から何まで親の考えが入るの。例えば、「これを一つ買ってきて」と頼んでも、「安かったから3個買ってきた」とか、私にも考えがあって一つ頼んだのに、「頼んでないことをしないで」と言う喧嘩になる。

さつき：私は親とあまりぶつかりもせず。言い方を変えるとほっておかれたって感じ。

長谷川：僕は、心配はされたけど「一度やれるならやってみる」ということが多かった。でも、アパートを借りる時は、すごく反対された。

ちか：リュウマチの診断が付いた小学校の頃からずっと一緒の生活で、「私の人生は母親の人生みたいだ」と親に言ったら喧嘩になってしまった。でも、親の人生の一部、そのものになっているのかもしれない。

菊地：「外にひとりで出かける」って親に言うと、パニックになるだろうね。

ちか：今日もそう。外出しようとするだけでそれに近い。もう、がんじがらめ。

鬼頭：でも、ある日突然ちかちゃんは反乱を起こしたわけだ、暴動みたいな？それって、いつ頃なの？

ちか：いろんな事が重なって、情報誌の編集会議に一人で来るようになった頃。薬を飲み始めてから身体が楽になったせいもあって、「一人で外に行きたい」と思ったり、「一人で外に行っても何とかできるだろう」と思うようになってきた。



知佳のどうなっているの？のちかちゃん

(リュウマチ 杖使用)



鬼頭：施設でもそうだけど、親は「安心」を求めているのかな。反対はされたけど実行した人達の親も、その期間が長くなるとだんだん安心したり、あきらめて、のぞきに来なくなってる。でも、ちかちゃんはまだ反乱を始めたばかりだから、親はイライラしたりするんだよね。今日なんか雨降ってるし…。

ちか：昨日の夜喧嘩してから話してない。

小島：毎日喧嘩するもいいよ。そのうち親も慣れてくるから。

菊 地：でも、すごくエネルギーがいるよ。

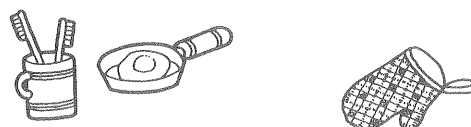

小 島：自分から外へ出ちゃうとかは？

ち か：思うことは思ってるけど、自分ひとりで暮らすっていうことを。

菊 地：ひとりで暮らすのは、はじめは怖いけど、少しずつやってみるとか。「食事の用意や、雨が降った日の買い物どうするの？」って親は反対したんだけど、やってみるとコンビニもあるしなんとかなるんだよね。結局、週一度だけ母親に来てもらったり…。親も「しかたないねえ、もう」ってかんじだった。

ち か：私は、私がどう考えているのかをわかってもらいたい。母と話していると「私って言う人間はどこにいったのかな」と思う時がある。自分をわかってくれないっていうのが残念。親は「無理をして身体が悪くなったりしなければ」と思っているんだろうけど…。「自分で決めなさい」って親だったらもっと思えばいいと思うんだけど。

菊 地：親も障害を持っている子供に対しての情報が少なすぎるんだよ。世間一般にもね。

ち か：そう、私をこれからどう育てていこうかという不安な時に、世間が冷たく、助けてもらえなくてとても嫌な思いをしたみたい。それからもうダメ。「人に頼むのはだめだ、自分で何とかしなくちゃ」ってかんじ。でも、親は先に死ぬわけだし、年をとるし、「できるうちはなんでもやってあげる」ではなくて、いなくてもできる工夫と一緒に考えて欲しい。家族だけでやっているという限界がきちゃう…。



自立生活歴5年の長谷川さん  
(脳性まひ 電動車いす使用)

小 島：うちの親ももう少し肩の力を抜けてよって感じ。親の責任責任って考えないで。

長谷川：親には親の人生があるのに、もう少し遊んでもいいのに。

菊 地：遊べない理由を私達のせいにはして欲しくないよね。

大 谷：生んだ責任とか、子供と自分の人生と一緒に考えていて、障害を持つ子供を一人の人間として認めないってところがあるのかな？

ち か：障害を持つ子を親が殺したとか、心中したというニュースなんか流れると「分かるわあ」って言うんだよ。そういう人と一緒に住んでいる気持ち、わかる?? 私は、そういうニュースを見たら「何でこういうことをするの」って言って欲しいんだけど、「心情的に解るってことよ」って言われて、私は許せない。

小 島：僕の親は、僕が結婚しているにもかかわらず、そのうち家へ僕が戻ってくると思っている。「わしらが死んでも、妹たちに面倒見るように頼んであるから」とよく言われる。「一人前に思われてないんだなあ」とショックを受ける。自分は兄弟に面倒を見てもらうつもりは無いんだけど。

克 己：2、3年前に聞いたんだけど、「死ぬ時はおまえを連れて死ななければと思ってたけど、もうお前も一人で大丈夫だね。」って。僕の親ですら…と言うべきか、そんなこと親が思っていたなんて全然考えたことがなかったので、非常にびっくりした。

菊 地：障害が重ければ重いほど、そういう考えの親は多い気がする。

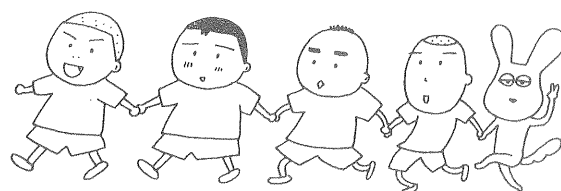

さつき：私の親は、ひとり暮らしを強引に始めた時も喜んでいなかったと思う。でも、結婚した時に初めて「一人前として見てくれた」って実感した。すごく喜んでくれたの。今まで反対されることが多かったから、結婚にも反対だと思っていたのにそうじゃなくて、なんだか拍子抜けしちゃった。

大谷：親は安心したいんだよね。その安心を子供が自立することで得られるとは思っていないところが問題かな？

長谷川：うーん。言っていることはよくわかるけど、ちかちゃんのお母さんのように、親にも「子供を自立させるための壁」ってあるんじゃないかな。世間の不理解とか、一般的に流れている「障害者」に対する情報とか。

菊地：最近、障害児の親たちのネットワークができてきている。これはいいんじゃないかな。

大谷：そう、最近の若いお母さん達はとてもオシャレだし、働いている人も多いのでヘルパーなどの社会資源を活用していたり、前向きの考え方の人が増えているよね。きっと情報が増えてるんだね。

大谷：みんなは、親を納得はさせていないけど、強引にやってきてそれを続けることで「安心」させた、「あきらめさせた」部分があるでしょ？そのパワーはどこから来るの、考えているけど動けない人達へのアドバイスは？

さつき：施設や家に帰りたくないっていうパワー。

長谷川：あのね、きっと障害者自身がこういう生活ができるということを知らないんだと思う。たぶん、僕は「アパートを借りる生活」と「家に閉じこもった生活」のどちらを選択するかと言われて、こちらを選択したから今ここにいるんだよね。たぶん、選択肢の少ない障害者がいっぱいいるんだと思うよ。

みんな：そうか、そうか。

小島：嫌だと思っけていても、あきらめてしまう心が勝ってしまうこともある。年をとるともう動き出せなくなる人もいる。

大谷：みんなは、あきらめられなかったの？

小島：そう。施設で年配の人達の生活を見ていて、自分もいずれはあんなになってしまうんだって思ったらすごく怖かった。それで、自分で生きていく道を選んだ。友達の影響もある。

さつき：家も施設も楽だけど、誰でも「おかしいな」って気付くんじゃないかなあ。でも、情報がなくてどうしようもない。

大谷：障害を持つ仲間やその親が、「障害」に振り回されず、充実したそれぞれの人生を普通に送るために、もっともっと情報を集め、多くの人へ発信していく必要があるんだねよ。こんな可能性、こんな選択肢がありますよって。今日話をまとめると、施設や親の壁を乗り越えるのは、「このままでいいのかなあ」という障害を持つ人自身の自問自答と、動き出すためのたくさんの情報が必要ということだね。(1999/3/20 13:00~16:00)



新編集委員の平子くん  
(精神科リハビリ科 今回は記録係)







でっちゃんです！ハイ！

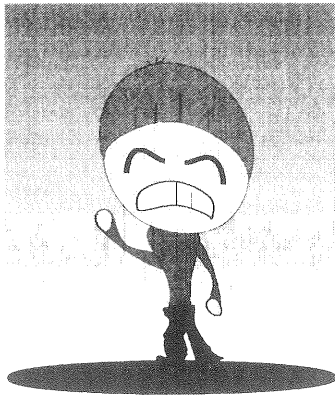

ようやく暖かくなり、今年こそは、彼氏・彼女を見つけるぞ！というあなた。もう意中の人がいるのだけど、なかなかいいだせないでいるあなた。そんなあなたのために、今回は、

**「XXの苦手なあなたへ…」**恋愛編パート1をお送りします。編集委員のお姉さまがたの経験を参考にして(なるかどうかは、わからないけど)シングルライフのバリアを、とっぱらおう！！

では、私たちの十数年前を振り返ってみようか？  
もうすぐママになるまちさん！

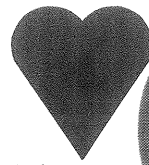

まち：お互い、今に至るまでは、いろいろあったよね。

でっ：恋愛経験はまちのほうが多いよ。私なんか付き合ったのは、現夫だけだもの。

まち：でっちゃんは、憧れの人を追っかけていたから…。  
でも、私だって本当に付き合ったのは、夫以外にひとりだけだよ！

でっ：でも、障害があると出逢う場所が限られちゃうよね。施設だったり職場だったり、施設時代は、結構周りの恋愛問題に振り回されてたから、絶対、仲間同士が恋人になるのは嫌だと思っていたのに。なぜか、ふたりとも、現夫は職場恋愛で、施設時代に一緒だったんだよね。

どこで出逢ったの？

まち：やっぱり、出逢える場所は限られちゃうから。それに近くにいるから、いつでも会えるし、しゃべれるし…

でっ：まちは、過去の人の中には、遠距離恋愛まではいかないけど、ちょっと離れた人と付き合ってたことあったけどそのときのきっかけは？

まち：名古屋の友達に私の母校（一宮養護）の友達を紹介するつもりで、何人かで会う機会をつくった。その中にその彼がいたんだ。久しぶりに会って話が、盛り上がり、また会おうってことになって…。1年半ぐらい付き合ったのかな？！

でっ：あの頃、私達の周りのカップルは、同級生とか先輩とか結構多かったよね。



まち：でも、これから見つけようとしている人は、とにかく『出逢える場所、イベントとかに出かけること。』と、

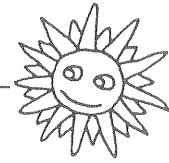

きっかけをつくろう！  
そして、思い切って気持ちを伝えよう！

もしかしたら、自分が気づいていないだけで、『すぐ近くに良きパートナーがいることがあるんだよね！』でっちゃん！

でっ：私の場合、本人たちが気づかなくて、なぜだかわからないけど付き合ってもいないときに周りの数人から「付き合ってるんじゃないの？」といわれて、思えば、いつもそばにいたんだよね！私のことはいいとして……。

好きな人が見つかった人、意中の人がいる人は、相手のことを考え過ぎちゃうとなかなか告白できなくなるよね。そんなときは、「ダメでもいいや！」と自分自身で、踏ん切りをつけること。あとはタイミング。これは自分ではどうにもならないことなんだけど…一番重要かも？



まち：そうだね、でっちゃんの場合は、本当にいいタイミングで告白を受けたからね。

でっ：確かに、あのタイミング（私が、ずっと憧れていた人に思いを伝えて…ちゃんとけじめを付けた直後。もし、あの前に告白されていたら、私のほうからふっていたと思う。）は、絶妙だった。まちだって、一度は、あきらめかけたのに、チャンスは、再び…！そのタイミングもよかったよね。そして、私の場合、9年も長く

続いたのは…お互い対等な関係  
いでられたし、何でも言いあえて  
お互い格好つけない  
でいられる人だったから。  
まちは？



付き合っていく  
には…  
現夫を選んだわけ

まち：やっぱり、そうだよな！うちの場合、お互い考え方が同じで、なおかつ、自分には『ないもの』に魅力を感じたのかな？



「XXの苦手なあなたへ…」

でっ：へえーそうなんだ。ところでデートの場所  
どんなところに行った？私は、定番コース  
名駅、栄、映画館、買い物、コンサート、  
そうそうまちのところとダブルデートもよ



くしたね。旅行も行ったし…旅行の時は、  
ダブルデートのほうが、親には、口実をつけやすかった。

『うそも方便！』 良き友達に感謝感謝！！ まちは？

まち：やっぱり、買い物かなあ。うち（現夫  
の時）は、ふたりとも電動車いすだっ  
たから旅行はあまりできなかったなあ…

でっちゃんのところも障害者同士の付き合い

・結婚なんだけど、なんか困ったことはある？

デートの場所は？！



困ったことは？！



でっ：そういえば、ふたりで旅行に行って、ホテルがとれなくて、旅行先で何軒か  
ホテルを探したんだけど、ホテルの人に「障害者同士だと、何かあったらダ  
メだから」と断られたことがあって…。仕方がないからその時は、高級ホテ  
ルに泊まったことがあった。やっぱり、予約をしとかなきゃね！

まち：いや、結婚する前は、お互いひとり暮らしをしていたので、私は福祉ホーム  
で、夫は、民間のアパートで暮らしていたから、生活環境は、こっちのほう  
が良かったのかな？？？



でも、ほんと、独身の時はでっちゃんとふたりで、夜中じゅう、缶ビールに  
ストローをつっこんで、こんな話（危ない話も）もよくしたよね！

懐かしいなあ…。また、いつかしようね！！



以上ふたりのお姉さまがたの経験でした。

こんな話で、みなさんの役に立つかどうかは、わからないけど、私たちは、当たり前  
に生活しているだけ。でもまだ、世間では、「結婚した。」とか、「子どもができた。」とかい  
うと、なぜか、その人は、特別な人、すごい人あつかいされてしまう風潮がある。確か  
に、生活していく以上、そんな風潮もあって、バリアにいくつかあたると思う。

でも、人として当たり前なこと『恋愛』・『結婚』・『子育て』など、  
数多くの障害のある人が経験しているのだから、

《恋愛するのをあきらめてしまった人》

《障害が持っているから、

相手に迷惑をかけるからダメだ！と思っている人》

《ふられることがこわい人》

あきらめないでくださいね！



さて次回は、「XXの苦手なあなたへ…」 恋愛編 パート2

障害を持ってない人と付き合ったことがあるさつきちゃんほか、男性の方々にでっ  
ちゃんがインタビューいたします。

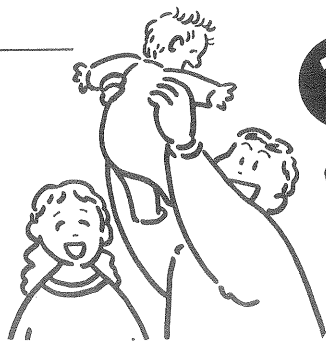

# マッチの マタニティライフ

『ことばであそぼう』担当のマッチです。確かこのコーナーのデビューは新婚の頃で、結婚をテーマに「一人になれないものは二人になれない」と書いたのですが、私達夫婦は、今年の8月30日（予定）に三人になります。現在私は妊娠5ヶ月なのです。そこで、しばらく「ことばであそぼう」はお休みして、皆さんの期待に応え？！私の『マタニティライフ』について書いていきます。

## 結婚3年目にして子供ができました！

はっきり言って・・・無責任だとは思いますが、できるとは思っていませんでした。夫婦とも身体に緊張があり、結婚当初から性生活がなかなかうまくいかなかったのです。1年ぐらい悩んで、今生活している福祉ホームの看護婦さんとかに相談したり、悪戦苦闘して、何とか工夫して、やっと形になったと思っていた時だったからです。

## 食べ過ぎかな？！

私が初めて身体の変化に気づいたのは、今年のお正月でした。なんだか気持ちが悪くて、でもお正月に実家とかへ行って本当に思いっきり食べていたから、「きっとこれは食べ過ぎだ。」とっていました。でもなかなか吐き気がおさまらず、生理が10日ぐらい遅れていたのでも「おかしいな」と思ったけれど、はっきりわからなかったのでも、誰にも言わずにいました。でも、さすがに旦那は気が付いて、「あ

れーひょっとしてできたんじゃないか？」と言われ、「やっぱりそうかな？」と実感させられました。それで、とにかく自分達で確認したかったので、〈妊娠検査薬を下さい。〉と紙に書いて薬局へ行き、買って試した結果、やっぱり陽性（妊娠反応）。旦那が側で「俺もやってみようか？」と言ったけれど、それはさすがに実行に移さなかった・・・。

## 決意「子供を産み、育てるぞ！！」

はっきりわかったのでも、福祉ホームの看護婦さんのところへ行って報告したら、本人よりも看護婦さんの方が涙を流して喜んでくれました。何故その看護婦さんのように素直に喜べなかったかということ、「私達2人は重度の障害があるから自分たちのことだけでも精一杯なのに、その上子供を育てることが出来るのかなあ？」という不安の方が大きかったからです。

今でも不安が無くなったわけではないけれど・・・。それでも2人が育てていこうと決めたのは、やはり結婚して子供ができることはごくあたりまえのことで、私達の他にも障害を持って子供を育てている家族がたくさんいることもあって、頑張ってみようかなあと思ったから。私自身がそれを感じたのは、子供ができたとわかった時「俺って人間だったんだナァ」と言った旦那の一言。「あーやっと自分に自信が持てるようになったのかな。」と思ったのです。



## 反対と説得

産婦人科へ受診する前に、お互いの親に話をしました。私の親は、「まあ、大変だと思うけど手伝うから」と言ってくれました。しかし、ここからが問題でした。実は結婚する前に、旦那の両親に「子供は作らないこと」と言われていたのです。私達はそんなに深刻に考えていなかったのに、許してくれるだろうと思っていました。でも、妊娠したことを報告したとたんにお母さんがショックで寝込んでしまいました。「約束が違う」とか・・・。

「どうやって育てるんだ？」という心配もあったようですが、一番両親が気がかりだったのは、生まれてくる子供の親が両方とも障害を持っているので、子供が大きくなって「どうして自分を生んだんだ」と親を攻めることがあったらどうするんだ?!という事で、確かに旦那がその言葉を両親に今までに言ったことがあるのかもしれないけど・・・。旦那の両親は旦那が障害を持って生まれてきたことに負い目を感じて生きてきたから、「同じ思いはさせたくない。できれば子供をおろしてくれないか。」と頭を下げられてしまった。でも、私達としては、既に生んで育てていきたいという決心ができていたので、一步も譲ることができず、その期間が1ヶ月ぐらい続いた。電話がかかってくるたび、大ゲンカをしていました。

どうやって説得したかという、旦那がA4サイズの紙3枚ぐらいに文章をまとめ、親に渡したのです。内容は、今まで自分が親に反対されても頑張ってきたこと、子供を生んで育てて行くことで2人が幸せに思っていること、周りの人達がとても喜んで



くれていること、その期待に応えたいことなど。それを読んで両親も納得まではいかないけれど、その方向へ向かうように努力すると言ってくれました。

## 模索中の今の生活

今までの生活パターンを続けていくのは難しくなっています。もっと介助者に手伝ってもらうことを増やさなければ、私が動けない分を旦那がカバーするので旦那が疲れて、すぐ2人とも疲れてしまう。できないことが増える部分をどう補うか・・・、実際生活パターンを変えられないでいるので、2人とも疲れてきています。このままではいけないなあ・・・。

つづく



## ボランティア募集中

私達夫婦+Babyのお手伝いをして下さる方を募集しています。家事や、育児等のサポートをお願いします。ご連絡をお待ちしています。  
TEL052-841-5554  
(福祉ホームサマリアハウス)

## 介護保険制度への危惧

いよいよ来年4月からスタートする介護保険。みなさんどのくらい情報を得ていますか？私は、勉強会に参加する度に不安でいっぱいになります。みんなが収入にみあった保険料を支払い、必要な時に誰でも利用できるというシステムには賛成ですが、必要性の判断とそれのみあうサービス量の基準が問題です。（この基準については、次号で実際に調査して、サービス量をだしてみたいと思っています）今回は、この基準の中で「障害」という身体的特徴を持つ人のサービスをどう位置付けていくのかという心配について考えてみました。



### ●在宅介助サービスはどうなるんだろう？

現在、公的制度を利用して地域で自立生活をしている人等は、介護保険制度でも引き続き現在の生活水準が維持できるのか？

- ・現時点で最重度と介護認定された場合の1ヶ月当たりの介護費用は、約35万円。（11年4月頃正式決定）
- ・ホームヘルプサービス介護型の時間単価は、4,500円程度（11年秋頃決定予定）。
- ・介護保険給付には項目ごとに利用の上限が決められており、全ての介護費用をホームヘルプサービスには使えない。最重度の介護認定の場合、ホームヘルプサービスは上限24万円（介護費用の3/2程度）となり、残りの12万円はショートステイなどを利用するしかない。

24万円÷4,500円=53時間（1日平均1.7時間）となる。つまり、1ヶ月に53時間以上利用している人は、介護保険制度に変わると生活水準が下がることになる！！

### ●これからも身体にあつた福祉用具が手にはいるのかな？

- ・貸与（レンタル）が基本となる。（対象用具はすでに下表のように決定）
- ・レンタルの介護費用は、1ヶ月当たり1万円（案）。\*現在介護ショップの2モーターベッドレンタルは、1ヶ月約14,000円・・・。
- ・一部衛生上の問題で、購入対象のものもある。（対象用具はすでに下表のように決定）

**貸与品** 車いす／クッション、電動補助装置など一定の車いす付属品／特殊寝台マットレス、サイドレールなどの一定の付属品／じょくそう予防用具／体位変換器／手すり（工事不要の物）／スロープ（工事不要の物）／歩行器／歩行補助杖  
痴呆性老人徘徊感知器／移動用リフト



\*車いすとは 自走用標準型車いす、普通型電動車いす又は、介助用標準型車いすに限る。

**購入品** 腰掛け便座／特殊尿器／入浴用いす／浴室用手すり／入浴台／浴室用すのこ／浴槽内すのこ／取付・排水工事を伴わない簡易浴槽／移動用リフトの吊り具

身障手帳保持者で介護保険の対象になる人は今後介護保険制度が優先されるが、福祉用具の対象にならない、トーキングエイドや特殊便器、リクライニング式電動車いすなどは、引き続き身体障害者福祉法を利用できるのか？については、まだ決まっていない。（不安・・・12年2月頃正式決定）

● **障害の程度が変わったり、引っ越しをしたときに、今まで通り改造費用の助成を受けられるのだろうか？**

**住宅改造** 手すりの取付／床段差解消／床材の変更（滑り止め・移動の円滑化）  
引き戸などへの扉の取り替え／洋式への便器替え／前記各工事に付帯して必要な工事（便所の床改修や手すりの下地材）

今名古屋市では、上限100万円の住宅改造助成金の制度があるが、介護保険が優先されこれが使えなくなると困る。これについてもまだ決まっていない。（不安・・・12年2月頃正式決定）

● **現在身体障害者デイサービスを利用している人はどうなるんだろう？**

- ・引き続き利用を希望する場合は、現利用デイサービスが介護保険の指定業者に申請して認定を受ければいいのだけれど、身障デイサービスの委託を受け補助金をもらいながら、指定業者になればいいのか？
- ・同じサービスを受けるのに、介護保険の対象にならない仲間と費用負担が違ってくるのはおかしいのではないか。

● **要介護認定について**

全国で介護認定のモデル事業が実施されているが、手も足も全く動かない障害者の場合でも、要介護認定4か5になるが、最重度の認定は痴呆がないと難しいという話も聞いている。

要支援	虚弱ケース	6万円程度
要介護度1	軽度のケース	17万円程度
要介護度2	中度のケース	20万円程度
要介護度3	重度のケース	26万円程度
要介護度4	痴呆のケース	31万円程度
要介護度5	最重度のケース	35万円程度



● **付帯決議が救い！**

まだ介護保険の法律にはのってきていないが、衆議院介護保険法の付帯決議で『障害者が65歳に達し、介護保険の給付対象になることがあっても、それ以前に受けていた福祉サービスの給付水準を維持することができるよう、必要な措置を講ずる』と決まっている。これについてどういう方法をとるのかはまだ検討中のようだが、何らかの例外を設けることになるのではないかと予測されている。必要性について、私達も要望していく必要がある。

<まとめ>

65歳以上、または、40歳以上で厚生省の定めた特定疾患を持つ身障手帳保持者は、来年の4月から介護保険の対象者となり、サービスの利用に当たって、身体障害者福祉法より介護保険制度が優先される事になっています。しかし、その具体的な移行方法については、まだ決まっていない現状です。（来年の2月ぐらいに正式に決まるスケジュール）まだ時間があります。あなたの街の介護保険準備室にどんどん声を出しましょう。そうしないと、怖い状況になりそうです。

愛知県介護保険準備室 TEL052-961-2111（愛知県庁代表番号）

名古屋市介護保険準備室 TEL052-972-2591 <http://www.city.nagoya.jp>

来年にはもう介護保険の対象になる方、また、その他の手帳保持者の方（障害者の制度も5年後には介護保険に組み込まれるといわれている）、介護保険について早く情報を集め、行政へ要望しましょう。

# 公営住宅にバリアフリーの 風は吹かない！？



私は今市営住宅に住んでいるのですが、昨年、「古くなったので、住宅のアルミサッシの取り替え工事をします。」とお知らせがあった。確認してみたら、取り替えるとそれまでフラットだったところに3cmの段差がつくという。ベランダには洗濯機が置いてある。(現在お洗濯は母がしていますが、私がしなくちゃいけない時もあるの) 新しくなっても出入りが困難になっては、何もならないよ！(私はリュウマチで松葉杖を使用している)

## □ 数年前の苦い経験

取り替え工事と言えば数年前、「老朽化の為」ということで浴室の戸の取り替え工事があった。その結果、入り口段差は23cmになってしまい、はじめのうちは我慢して使っていたがだんだんしんどくなってきて、結局『障害者環境整備事業』という制度を利用して段差を少なくした。(このころ既に『バリアフリー』という考えはあって、市は新しく建てる公営住宅については段差解消を図るということだったし、現にこのあたりの公営住宅には高齢者が多く住んでいるということも知っているはずなのに) あの時本当に大変だった。(詳しくは情報誌28号をみてね。)



## □ 工事はしないで～！



もう数年前のようなことはごめんなので、段差ができると聞いた時「うちは取り替え工事はしなくていいです。」と伝えた。でも、業者さんは、「お返事は新しく取り替えた他の部屋を見てから…」と繰り返す。ちょうど1階に空室があり、結局その工事が済んでから見ることになった。

## □ 段差なしで作ってもらえた！

空室の工事が終わって見学。やはり段差がある。「段差のところに板を置いては？」と言われたが、もとはフラットだったところである。「なぜ板を置いて使うようにしないといけないのかな？」と思い「うちは工事しないで下さい。」と管理会社さんと業者さんにお断りした。すると「特別にフラットに作りましょう。」ということになった。(この特別な工事の費用はどかが負担したのだろう…?)

## ま と め

公営住宅は、古くなると公費で取り替えてもらえるのだけれど、工事の後どんな状態になるのかしっかり確認することが必要だと思う。そして困るということは、はっきり最後まで言わないといけない。生活しづらくなるのは自分なのだから。しかし、それにしてもである。前回の浴室のことといい、今回のことといい、なぜ時代を逆行する『反バリアフリー』工事をするのだろうか？健康であっても年をとれば、じゅうたんのへりにさえ足をひっかけて転倒するのに。費用は確かにかかると思う、でも、誰もが健康で安全に生活できるというのが公営住宅ではないかな？そこで、このことについて名古屋市にFAXを送ることにした。結果は次号でお知らせします。つづく





# 春

たけなわになりました。新生活をスタートさせた人、やっと年度末の仕事がかたづいてほっとした人、なにも周囲に新しいことがおこらなかった人も気分は、春！なにかいいことありそうな予感がしませんか。よもぎだんごや、花見だんご、だんご3兄弟の歌もさかんに歌われているようですね。

道具の相談室は、今年も月2回サマリアの集会室をお借りして開いています。まだのぞいたことのないかたも今年は、一度いらしてみても、いかがですか。情報誌の『道具の相談室』は、サブテーマ‘お助けグッズコーナー’を今年は、‘暮らしのアイデア’にかえて取り組んでみようと思っています。1年間ご愛読よろしくお願ひいたします。

## 暮らしのアイデア いきいき家事仕事

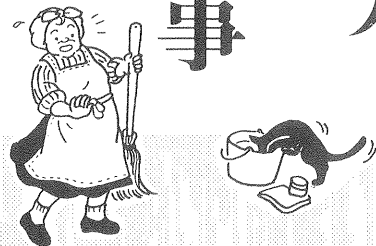

### いきいき家事仕事『掃除』

家事っていろいろあります。掃除・洗濯・買い物・調理と大きく分けてみますがそのなかには、いろいろな事が含まれていることは、みなさんもお存じですね。最近の家庭雑誌には、収納について特集されることも多くなりました。狭い部屋をいかに使いやすくするというのが掃除のポリシーのようですが、身の回りに戦利品のように集めておくことも大事なポリシーかと思ひます。どちらでもすきなようにやりましょう。ただ清潔な環境を大事にしてほしいというのが『道具の相談室』からのメッセージ。

### 『食生活』

朝昼晩と3食毎日食事のことを考えているのは、主婦だけではありません。栄養がかたよらないようにといひても、食欲や好みには負けてしまいます。食事のことはおまかせの人、好きなものが伝えられるような工夫は大事です。食事で、よく噛むことと食後の歯磨は常識になっていますが、実際はどうでしょうね。自分の食生活や食習慣を、グルメの雑誌などみながら楽しく考える習慣をもちましょう。中年の生活習慣病は、予防できるかもしれません。自分の好みを知ることが、『食生活』に関わる家事仕事の第1歩ではないでしょうか。

## ◆あなたの家事仕事度は、何点？

食生活や衣服管理、生活環境についてあなたは、どのくらい自分でコントロールしていますか。

### 『食生活』

- |                      |    |     |
|----------------------|----|-----|
| 1) 好き、嫌いはありますか。      | はい | いいえ |
| 2) 定期的に食べるようにしていますか。 | はい | いいえ |
| 3) 買い物に行きますか         | はい | いいえ |
| 4) 調理したことがありますか      | はい | いいえ |

### 『衣服』

- |                              |    |     |
|------------------------------|----|-----|
| 1) 衣服を選ぶのは、楽しいと思っただことがありますか。 | はい | いいえ |
| 2) 自分のサイズをしていますか。            | はい | いいえ |
| 3) 衣服が汚れたらかえるようにしていますか。      | はい | いいえ |
| 4) 気温にあわせて衣類は、工夫しますか。        | はい | いいえ |

### 『生活環境』

- |                     |    |     |
|---------------------|----|-----|
| 1) 掃除は、定期的にしますか。    | はい | いいえ |
| 2) 室内の収納箱を工夫していますか。 | はい | いいえ |
| 3) 広くするようにしていますか。   | はい | いいえ |
| 4) ごみは、必ず捨てていますか。   | はい | いいえ |

◆はい→1点 いいえ→0点 (計算してください)

- ◇10点以上 いきいき家事仕事ですね。がんばって続けましょう。
- ◇6～9点 なんとか家事仕事ですよ。家事を楽しむ工夫が必要かも
- ◇0～5点 これを機会にいきいき家事仕事をめざしてスタートしよう。

## 多目的固定用シンクスノコを使ってみよう

### 多目的固定用シンクスノコ

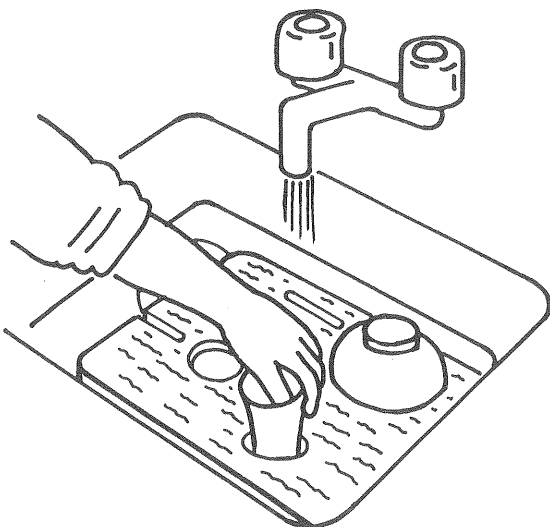

使用目的：片麻痺やリウマチなど、握力低下、手指の変形などで片手しか食器の後片づけに使用できない人が、倒れやすく洗にくいコップ、カップなどの背の高い食器を固定して洗うときに主に用いる。

使い方：左図のようにコップの底の大きさに合わせたスノコの穴にコップをはめて洗う。

留意点：下図の様に取っ手付のマグカップなども固定できる。固定力が弱い場合は、スノコをもう一枚張り合わせれば固定力が増す。加工用スノコは裏面が滑り止め加工されたものか、吸盤付のものを選ぶ。皿や野菜を洗うときにも用いればキズがつかず強い力で洗える。元からあるスノコの排水用の溝の幅を広げればすすぎ洗いの準備に皿を立てることも可能。

I. 材料

風呂用EVA樹脂製スノコ  
 (約40cm×30cm)  
 (厚さ約2cmの硬いタイプ)  
 (市販は約60×85cm)  
 カッター、鉛筆  
 電動糸鋸

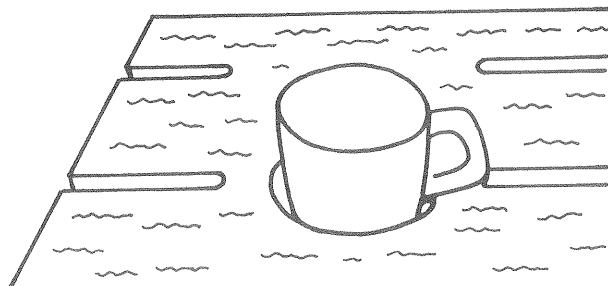

II. 作製方法

1. スノコを1/4にカッターで切る。
2. コップの底の大きさに合わせて鉛筆で輪郭を取る。マグカップの底はスノコに元からある水切り用の溝に隣接して輪郭を取る。
3. 2の輪郭より1~2mm大きめに電動糸鋸で切る。マグカップ用の穴は大きめでもかまわない。
4. スノコの縁を丸く電動糸鋸で切る。

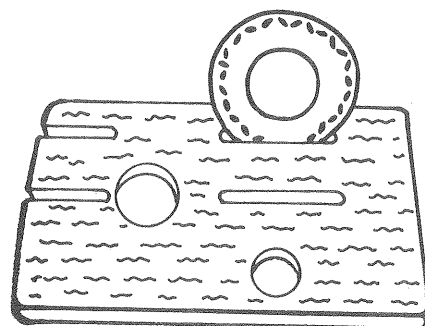

『社団法人 石川県作業療法士会 作業療法士がすすめる福祉用具』から転載  
 つくったものが 道具の相談室にあります。使ってみたいかたは、ご連絡ください。

## 99年度生活の道具の相談室日程

99年度 生活の道具相談室は、以下の日程を予定しています。

土曜日 1時30分から 3時30分まで 場所 サマリア食堂または、集会室です。

月	日	月	日
4月	3日 17日	10月	9日 23日
5月	15日 22日	11月	6日 20日
6月	5日 19日	12月	4日 18日
7月	10日 24日	1月	22日
8月	7日 21日	2月	5日 19日
9月	4日 18日	3月	4日 18日

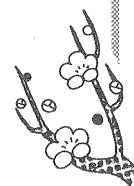
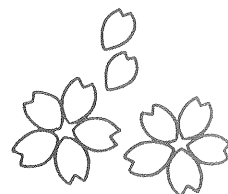

# ゆりのこのトラベルセンター

今月は、ダイビングライセンスがとれる旅行情報、電動車いすや人工呼吸器利用でもOKな旅行などです！

自分に合った  
個人旅行を作れる  
**ジェイナス**  
今月のツアー

バーベキューが楽し  
めるよ！

南紀白浜  
3日間の旅

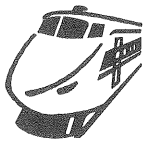

49,000円

- 1日目 名古屋→白浜へ  
夕食はホテルで
- 2日目 夕食はバーベキュー！！
- 3日目 新幹線で名古屋へ

問い合わせは

TEL 052-218-1303

FAX 052-218-1312

担当：三輪、後藤、道又まで

〒460-0008

名古屋市中区栄1-22-16

ミナミビル508号室

月～金曜日 10時～19時

土曜日 13時～19時

## オーストラリアの大自然を巡る ケアンズ滞在5日間 198,000円

車いすのままゴンドラで世界遺産の熱帯雨林へ

1日目	名古屋→カンタス航空にてケアンズへ	機内泊
2日目	ケアンズでホテルにアーリーチェックイン (着いたらすぐにホテルに入れるんだよ)	夕食
3日目	サンゴの島「グリーン島」観光	夕食
4日目	熱帯雨林のキュランダ観光 車いすのまま乗れるゴンドラで熱帯雨林観光 コアラを抱ける動物園へも行くよ	夕食は バーベキ ュー！！
5日目	カンタス航空にて名古屋へ	

○ホテルはケアンズヒルトン

○追加代金で介助者・搭乗員の同行可能です

ケアンズにプラス 特別プラン

あの「五体不満足」の乙武君もここで取った！  
車いすの人も取得OK

### ダイビングライセンスコース



1人 150,000円 (2人参加時)

6日間 専属日本語ガイド付き

講習料・機材レンタル料込み

飛行機代などは別、上のツアーなどと一緒に申し込んでね

## オーストラリア ゴールドコースト 5日間 196,000円 夕食・観光付きで結構お得

1日目	名古屋→カンタス航空にてブリスベンへ	機内泊
2日目	コアラを抱ける動物園 コアラの名付け親にもなれるよ！(別料金)	夕食
3日目	タンボリンマウンテン 福祉機器店で買い物	夕食はバー ベキュー
4日目	シーワールドでイルカショー	夕食はミュ ージカルと カジノ
5日目	カンタス航空にて名古屋へ	

いつもお馴染み  
**チック  
トラベル**  
今月のツアー

チックトラベル 担当：松本  
TEL(052)776-3325 FAX(052)776-3257

色んなツアーがいっぱいのチックトラベルのツアー  
どれにしたらいいか、うれしい悲鳴を上げるあなた  
のために、編集部があなたのタイプに合わせて選  
べる、チャートをつくりました!!

●千年祭イベント シンガポール3泊5日

6月1日(火)～5日(土) 158,000円  
ジュロン・バードパーク観光

●ロサンゼルス ディズニー、ユニバー  
サルスタジオとサンディエゴ 7日間の旅

8月末 詳しくは近日発表

●のんびり気楽に ハワイ6日間の旅

7月1日(木)～6日(火) 158,000円  
のんびりするならハワイが一番。一日中海を眺めてもよし、泳い  
でもよし、買い物に行くもよしと何をするにも便利で安心のホテル  
を利用します。リフトバス利用のオプションツアーもあり。

●温泉!ラベンダー満開 北海道4日間

7月15日(木)～18日(日) 153,000円  
東洋一の登別温泉でボランティア付きの温泉入浴が楽しめるちょ  
っとうれしい旅行。食べる楽しみもいろいろ含まれて、ラベンダー  
畑で北海道の夏を満喫して下さい。リフトバス利用。

●紅葉の北海道4日間 道東の旅

9月26日(日)～29日(水) 148,000円  
皆様お待ちかねの道東への旅。夏のにぎわいが去った秋の北海道  
をお楽しみ下さい。食べ物もおいしくなるこの頃の北海道は知る人  
ぞ知る絶好の旅行シーズンです。リフトバス利用。(2名様以上で  
お申し込み下さい。)

●ナイアガラ・カナディアンロッキー・  
バンクーバー8日間の旅

9/9～16 リフトバス利用 388,000円

●紅葉のメープル街道とナイアガラ  
8日間の旅

9/30～10/7 リフトバス利用 388,000円

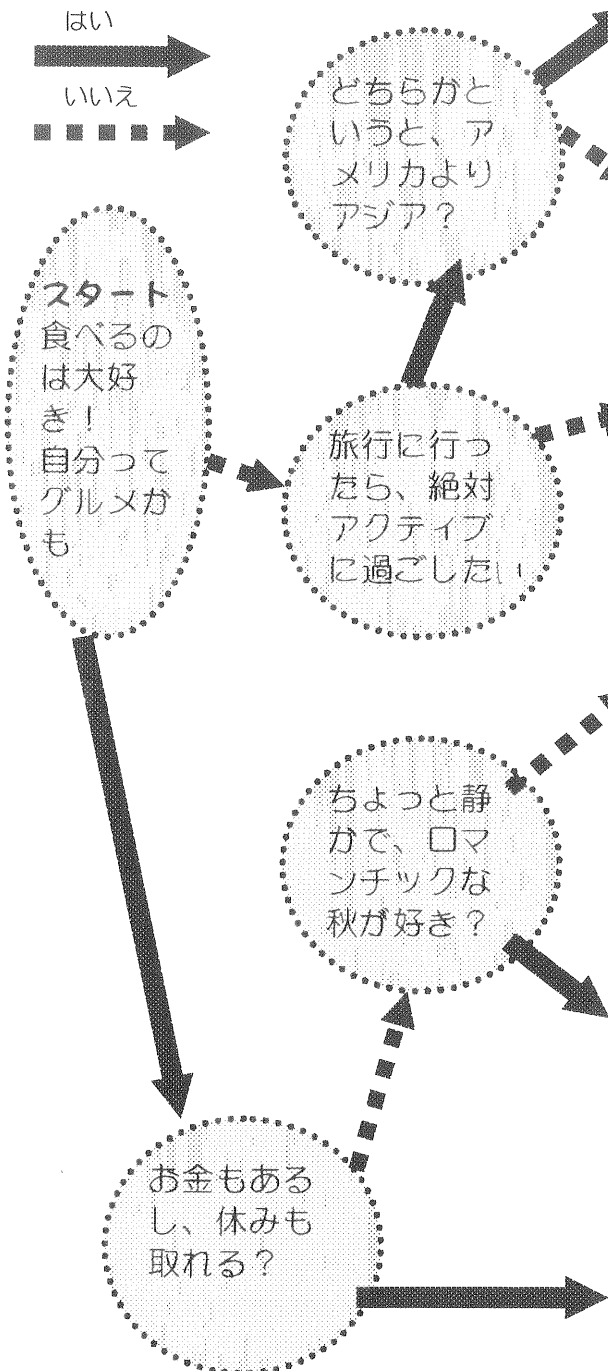

# どこかで聞いたメロディー

堤 剋喜

毎年、卒業式の日になると、小学校の校庭のスピーカーから同じメロディーが流れた音量は控えめだが、朝から夕方まで連続再生だから、年に一度でも印象は残る。君が代でも校歌でもない。「家路」とも違う。「ああ、今年もまたあれが鳴っている」スピーカーの音が聞こえる範囲だけの、ごくローカルな風物。

「聞き覚えがあるけれど、題名が分からない」という場合、その曲が流れている間に、知っている人に題名を教えてもらうに限る。質問できる相手がいないと相当苦勞する。幸い、「シベリウスの『フィンランディア』だ」という答えを兄からもらった。そのときは題名だけで満足した。

中学2年の秋に「ホロコースト」というテレビドラマが放送された。民放だったから約20分おきにCMが入る。CMの前後に同じBGMが流れた。ドラマを1時間観ると8回ほどこれを聞くことになる。実際は『希望』（イスラエル国歌）のメロディーだったのだけれど、頭の中で、スメタナの『モルダウ』とごっちゃにしていた覚えがある。

まもなく、ステレオ一式の払い下げを受けた。最初にかけたのが『フィンランディア』のLP。いささかびっくりした。暗い。不気味すぎる。本当にあの曲か？実はこのフィンランディア、「神の怒り」と「フィンランドの目覚め」からできていて、合間に2分間ほど穏やかな間奏がある。間奏部分を独立させ、『フィンランディア賛歌』という合唱曲にもなっている。こちらは確かに式典向き。小学校から流れたのは、合唱指導用のカラオケだったかもしれない。

高校の卒業式。卒業生の一人として体育館に入った。BGMは何と『フィンランディア』か。よほど縁があるらしい。でも、冒頭から流しちゃ困るよ。卒業生は200人余りだから、賛歌の前に入場が終わってしまう。「神の怒り」で入場とは。誰がやったかしらんが、選曲ミスだ！校長の訓話に「モーゼのエジプト脱出」と「毛沢東の長征」が出てきた。どちらも、国難の中の国難。もしかして、あの選曲は訓話に合わせた演出だったのか？式次第に「君が代斉唱」はなかった。

レンタルビデオ屋の店内には「だんご3兄弟」が繰り返し流れていた。何本か借りて帰った。2番目に観たビデオのメインテーマとエンディングテーマが気になって仕方ない。どこかで聞いた覚えがある。どこだっけ？もう一度聞いてみよう・・・3回聞いたところで、あやふやながら見当がついた。いつかNHKの番組の中で、20秒か30秒流れたあの曲！韓国大統領歓迎晩餐会のために宮内庁のスタッフが編曲した「入場行進曲」に似ている。だとすると、これも朝鮮半島の民謡のアレンジか。もともと民謡なら、作・編曲者の表示がオリジナル作品扱いでもいいわけだ。チャイコフスキーの交響曲第4番から、外山雄三の「交響曲・名古屋」まで、民謡をもとに作られた曲はごまんとある。NHKに問い合わせて、例の「入場行進曲」の原曲と聴き比べてみようか。まあ、そこまでしなくても。ともかく、僕の性（しょう）に合うメロディーに遭えてよかった。

R  
e  
m  
e  
m  
b  
e  
r  
R  
A

# 福祉用具のリサイクル情報 (4/10現在)

◆A J U自立の家は、なごや福祉用具プラザの中で福祉用具のリサイクル品のコーディネートと福祉用具の販売、自立生活情報の提供等をしています。

## 譲りますよ！

\*金額の記述のないものは無料

### ベッドなどの床周り品

- ◇ 体位保持マットレス (1年使用)
- ◇ 起き上がり補助器 (2日使用)
- ◇ 手動ベッド (¥13,000 / 2～3日使用)
- ◇ 折りたたみクライニングベッド (¥15,000 / 4日使用)
- ◇ 2モーターベッド (¥220,000 / 半年使用)

### 移動用品

- ◇ 子供用手動車いす (5年使用)
- ◇ シルバーカー (2年使用)
- ◇ 木製松葉杖 (1年使用)
- ◇ 歩行器 (¥25,000 / 1年使用)
- ◇ スズキMC14電動車いす (¥75,000)
- ◇ スズキMC15S電動車いす (¥280,000 / 未使用)
- ◇ ショッピングカー (¥7,000 / 未使用)

### 入浴用品

- ◇ 水圧式入浴用リフト (未使用)
- ◇ シャワーいす (¥15,000 / 1ヶ月使用)
- ◇ 簡易浴槽のみユッコ (¥20,000 / 数回使用)
- ◇ 入浴用車いす 3つ (¥40,000～¥78,000 / 新品～2～3ヶ月使用)
- ◇ 入浴用リフト (¥100,000 / 6年)

### トイレ用品

- ◇ ポータブルトイレ<ひじかけ、背もたれ無し> (数日使用)
- ◇ ポータブルトイレ<手すり付> (1年使用)
- ◇ 据置式洋風便座<和式トイレを洋式にするもの> (1ヶ月使用)
- ◇ ポータブルトイレ 6つ (数回～1年未満使用)
- ◇ 安楽尿器 (未使用)
- ◇ ポータブルトイレ (¥2,000～¥5,000 / 新品～半年使用)
- ◇ ポータブルトイレ<暖房・背もたれ・手すり付> (¥10,000 / 約2年使用)
- ◇ 木製トイレチェア (¥25,000 / 1年使用)

### その他

- ◇ 段差解消機 (数年使用)
- ◇ モンキーバー<ベッドの上で起きあがる時に使用>
- ◇ 車イス用移動昇降機 (¥220,000 / 数日使用)
- ◇ 移動用リフト (¥250,000 / 1年使用)

ベッドや車いす等を「譲って欲しい」という方もたくさんみえます。家庭で眠っている物や、譲って欲しい物がありましたら下記へぜひご連絡下さい。この情報は、インターネットの自立の家のホームページでも見ることができます。http://www.ipc-tokai.or.jp/aju/  
A J Uリサイクル相談事業部 TEL052-851-0059 FAX052-851-0159

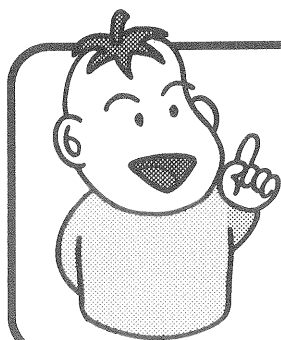

# 読者のみなさんからの メッセージ

たくさんのメッセージ、ありがとうございます。

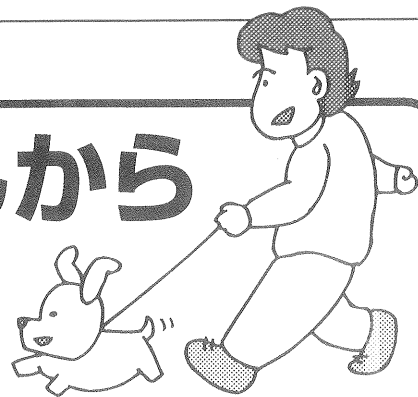

- いつも楽しみにしています。(北区のOさん)
- 最近ぐーんと読みごたえのある内容になってきて大変参考になっています!スタッフのみなさんいつもごくろう様です。(中川区のIさん)
- いつも貴重な情報をありがとうございます。これからも楽しみに情報を待っています。(瑞穂区のSさん)
- いつも情報をいただき、勉強させてもらっています。今年はそちらへも昨年以上に行きたいと思っています。(石川県のUさん)
- ディズニーランドやハウステンボスなどの旅行日記もいいのですが、身近な地域、〇〇公園、〇〇ランドの情報があると実現できる人も多いと思います。(高山市のHさん)
- 毎回楽しみに読ませていただいています。皆さん頑張って生活していらっしゃると思いますので、私共も見習いたいと思います。(瑞穂区のHさん)
- ちょうどFAX110番・119番を実際にどう利用するか知りたいと思っていたところでした。い
- つも色々な情報が具体的に載っていてとてもためになり、かつ楽しんでます。(ケースワーカーのKさん)
- 相次ぐ福祉情報誌の廃刊の中、安い上に情報いっぱい。おまけに東海地方中心とよいことづくめの情報誌を毎回楽しみにしています。私のやりたいことは、スノーケリングとスキー。でもどちらもまずそこへ出かけるまでが一苦勞でなかなか重い腰が上がりません。あと、かるーい三輪自転車を作ってくれるところと、ポリオの会東海支部の情報が欲しいです。(天白区のYさん)
- 旅行のことをたくさんお願いします。(西区のKさん)
- この情報誌は本当に心がこもっていて大好きです。(緑区のHさん)
- 毎回楽しく読んでいます。これからも地域(愛知県というか、東海三県)に密着した情報よろしく。(宝飯郡のKさん)
- ぶちキャラコマの「日帰りレジャーガイド'99」は本屋で立ち読みしましたが、目的・エリ
- ア別で見やすいものだと思います。暖くなる季節、一冊あると便利かな。(熱田区のYさん)
- なごや福祉用具プラザで技術ボランティアをやってます。だいたい水曜日の午後は工房にいますので相談があればお立ち寄り下さい。(天白区のKさん)
- うちの地域の情報もあればぜひ掲載して下さい。(一宮市のHさん)
- 紙だけでなくホームページでもバックナンバーを出してもらえるとウレシイ!(練馬区のTさん)
- 届くとただちに読んでいます。楽しみです。(緑区のTさん)
- 情報誌を心待ちにしています。大変だと思いますが、頑張ってください。(東京都のTさん)
- 毎回楽しみにしています。暖かくなったら一度遊びに行きたいと思っています。どうぞ本年もよろしくおねがいします。(海部郡のAさん)
- 毎号、毎号情報量及び内容が豊かになってきているのがわかるので今後も楽しみです。その分編集委員の方は大変でしょうが頑張ってください。(東区のYさん)
- 私は車いすで生活をしていま



す。情報のアンテナとして毎度楽しく夢中で読んでいます。編集委員の皆様の苦勞に心より感謝しています。(緑区のIさん)

●毎号楽しみにしています。これからも素晴らしい情報をよろしくお願いします。(岐阜県のIさん)

●いまさらですが、さつきさんご結婚おめでとうございます。今後ぜひとも何かの機会に番組としてもお世話になりたいです。(NHKの記者さん)

●「霜」の話は、私達の知らない、わからない事が多い大変なことだと思います。知らなかったこととはいえ、ポータブルトイレの開き方には参考になりました。ありがとうございました。長く続けて下さい。(恵那市のTさん)

●昨年10月末、2泊3日で富山の呉羽ハイツに旅行したとき、ハイツの支配人とお話ししました折に、「今の時代は、障害者でもどこにでも行けますよ」と励まされました。この時は、立山駅前からバスで称名滝まで行きました。今秋は立山黒部アルペンルートにチャレンジしたいと考えています。富山駅も立山駅も駅員さんはとても親切ですよ。(半田市のTさん)

●障害者の旅行になれているツアーコンのいる旅行会社の特集があったらいいな。(豊橋のIさん)

●情報誌が届くとすぐに開いてみ

ています。わくわくします、活用しています。頑張っています。(中村区のKさん)

●今回も剋喜様にじーんとしたMioママでありました。Mioは1月と2月志賀スキー場と蓼科の方へスキーへ行きました。学校は風邪がはやっているのんびりスキーと温泉を楽しんできました。(Mioママ)

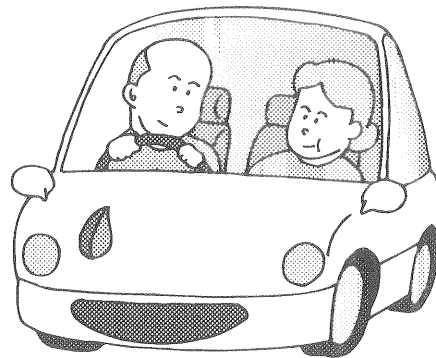

●公的な情報に関して、やはり名古屋市のもが多く、それ以外の市町村の情報も欲しいです。尾張地区とか三河地区とか分類してあると見やすいと思います。(一宮のKさん)

●いつも楽しく読ませてもらっています。海部郡の方で安く利用できるタクシーを教えてください。(蟹江町のIさん)

●いつも充実した紙面ですね。情報の幅広さ、着眼点のすばらしさ！私自身の視野の広がりのためにもずっと読ませていただこうと思っています。(病院勤務のKさん)

●身体が不自由で入院したとき困ったことがなかったか聞きたい

です。(守山区のSさん)

●訪問看護婦なのでコンスタントに福祉情報を得ることができ、助かっています。訪問看護で関わっている方の生活、意欲向上などにもとても役立っています。陰ながら応援しています。(一宮市のKさん)

●毎回明るい話題ありがとうございます。ポエム気に入っています。(小牧市のYさん)

●最近息子(5才、脊髄小脳変性症)のホームページをオープンしました。AJU自立の家のホームページはないのでしょうか？パソコン情報も載せて欲しいです！(春日井のKさん)

●購読することにより、新しい知識が深まりました。例えば、自動ドアを住宅改造のその他の工事費用にて一部をまかなうことができました。現在このドアのおかげで電動車いすにて自由に外出できるようになりました。(名東区のKさん)

●今後も色々な情報を楽しみにしています。(幡豆郡のMさん)

●とてもためになり、役に立ち、内容も深いのでいつも楽しみにしています。(クリニック勤務のTさん)

●毎号とても楽しみに待っています。(豊橋市のMさん)

●情報誌を見てお友達と遊びに行く時に参考にしています。(常滑市のKさん)

- 動物病院の待合室におかせてもらっています。これからも役立つ情報をお願いします。(動物病院経営のMさん)
- ボリュームのある内容に感動。これからもどうぞよろしくお願いします。(中川区のSさん)
- 地域上しかたがないですが、名古屋中心ではなく全国中心でお願いしたいのですが・・・。(大阪のKさん)
- 情報誌役立ちます。また1年間よろしくお願いします。(小牧のIさん)
- いつも楽しく見させていただいています。(三重のIさん)
- 文字メール機能付きの携帯電話の特集が大変参考になりました。ただ今ケアマネージャーの実務研修で苦勞しています。「ケアプラン」を立てる際のアセスメント方法が難しいです。(岡崎のKさん)
- 編集内容の豊富さに感動しております。皆さんのご健闘をご祈念申し上げます。(岩手のSさん)
- だんだん重くなる息子、大きくなったとうれしいけれど母は大変。(緑区のTさん)
- 私の周囲には障害のある方はいませんが、先日事故に遭い(幸い無傷でした)、車いすを使うようになって不思議ではないことを改めて感じました。他人事ではないんですよね。(東浦町のMさん)
- 今後も海外のおもしろい情報を提供させていただければ幸いです。(旅行会社勤務のMさん)
- 毎回楽しみにしています。この情報量で1,000円は安いと思います。編集委員の皆様ご苦勞様です。(東海市のKさん)
- 昨年12月で定年退職。車いすで20年余勤務しました。よく定年までと感無量です。工夫をこらした紙面づくり感心しています。(春日井市のMさん)
- ためになる情報、元気になる情報、嬉しくなる情報、いつもご苦勞様でございます。(西区のIさん)
- 体調が良くないので週に1度の買い物以外は外出できませんが、情報誌はいつも楽しみにしています。(江南市のMさん)
- 5月28/29/30日 於ポートメッセなごや ぜひご来場下さい。お待ちしております。(埼玉県の(株)ニッシン自動車工業さん)
- 毎回充実した内容なので楽しみに読んでおります。(東区のSさん)
- 医療ソーシャルワーカーをしています。情報誌はとても役に立っています。2000年4月に介護保険がはじまり、色々な情報が飛び交うと思いますが、いい情報を載せて下さい。(東区のMさん)
- 二次障害の手術について悩んでいます。(中区のKさん)
- 数多い情報が記載されて会の活動の広さに驚いております。東京に住む私には報告される観光や施設を利用することは難しいと思っています・・・。(東京都のNさん)
- これからも頑張ってください。(仙台のMさん)
- 本当にいつも内容が充実していて楽しく読ませてもらっています。この情報誌で得た情報や情報誌のことを色々な人に話していきたいと思います。(名東区のNさん)
- 堤剋喜さんの大学の後輩です。いつも楽しく読ませていただいています。とりわけさつきさんの突撃レポートにはまっています。(豊橋のKさん)
- この情報誌を拝見するたびに、健常者の私(何をもってそう呼ぶのか・・・)の方が反省する思いです。(春日井のSさん)
- これからも、二次障害の新しい情報、専門医療機関/便利な福祉用具の情報/お気軽旅行情報/お出かけの助っ人情報などがあればいいなあ・・・。(西区のWさん)

Illustrated by  
Tadafumi Ura

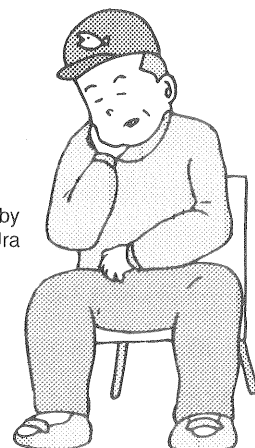



### 昭和区のたけうちさんより

私は指定難病からはずれる病気をしているので手帳がなく、図書館の郵送貸し出しは利用できないとあきらめていました。でも、情報誌の郵送貸し出しの記事を読んで、県図書館の担当の方に電話で事情を話したら丁寧に対応して下さい、私の場合は、医師の診断書のコピーを添えて申し込むと郵送貸し出しの対象と認められ、利用できるようになりました。(名古屋市中央図書館の方はダメでしたが・・・) あきらめていたけど、問い合わせしてみよかったです。これからまた楽しみが増えました。次は郵便投票をあたってみようと思っています。色々教えてくれてありがとうございました。

### 昭和区の豆原さんより

「情報誌を見て行って来たよ！」  
『美浜ナチュラルパーク』 ご飯もおいしかったし、とてもゆっくりできました。帰るときに気が付いたのですが、海の見えるカフェテラスもあって裏側にスロープがありました。残念。近くに『えびせんべいの里』があって、ここにも身障トイレがありました。  
『マイカル桑名』 広くて迷路みたいだったけど、トイレもスロープもあって不便はありませんでした。ショッピングをゆっくり楽しめました。ただ、駐車場がたくさんあってどこに停めたらいいのか？どこに身障駐車場があるのかわからなかった・・・。



### 日進市の菊地さんより 「温泉に行つて来たよ！」

2月下旬に、岐阜県の白鳥町にある「天然温泉美人の湯」へ行つて来ました。昨年12月にオープンしたばかりで、名古屋から1時間半ほど。行つてみると身障用駐車場はないものの・・・、入り口にはスロープ、身障トイレも中にあり、地下の浴場へはエレベータで行けました。脱衣場へも車いすで行けた。しかし、浴場はシャワーチェアがなく・・・仕方なくはつて移動しました。やっぱり、どんな温泉にも自分で動かせるシャワー用車いすがあればなあと思います。浴槽まではつて行くには相当なエネルギーを消耗するし、お尻や足に傷ができることもあります。それに、自走式であれば人の手を借りずにすむ人も多いと思います・・・さて、話をもどすと、浴槽には手すりがありました。温泉は、肌がツルツルになるポカポカ温泉でした。窓の外は雪景色。浴室の外に露天風呂(段差3段あり)もありました。行くときは、タオルと石鹸をお忘れなく！！

浴 用：適応症神経痛・筋肉痛・関節痛・五十肩・関節のこわばり・慢性消化器  
冷え性・疲労回復・健康増進

飲 用：慢性消化器・糖尿・頭痛・肝臓

入館料：大人650円 小人300円(身障手帳提示で150円引き)

営 業：10:00～22:00(入館21:00迄/年中無休)

場 所：岐阜県郡上郡白鳥町那留

TEL0575-83-0126 FAX0575-83-0100



東海北陸自動車道白鳥インターから1,500m

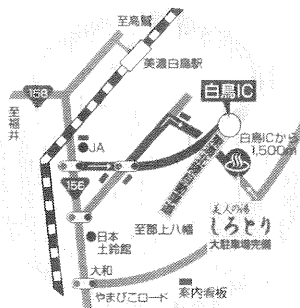

### 「多治見のダイエーへ行つて来たよ！」

身障駐車場が10～20台分あり、入口は自動ドア、車いす用カートもあり、係員さんに言えば介助してもらえました。もちろんエレベータも身障対応になっていて、身障トイレもあるし、人にやさしいお店でしたよ。

場 所：多治見市西坂町5-31-1 TEL0572-24-7200

\*介助を依頼するためのインターホンが北・南・東口にあり、係員さんが介助をできる限り手伝ってくれるそうです。

## 中川区の鬼頭さんより

### 「車好きならとっても楽しめるところを紹介します」



南区木場にある「SUPER AUTOBACS NAGOYA BAY WOOW CIRCUIT」は、1階で車検から部品交換から、ギズの修理から、オーディオ取付までやってくれるPIT SERVICE（41台分）があり、車をあずけている間は、2階のカー用品や車関係の書籍コーナー、ちょっと変わった雑貨屋さん、ゲームコーナー、アメリカンスタイルの軽食屋さんなどで楽しく時間を過ごせます。身障トイレもありました。（でも、ドアが重かったので店員さんに伝えてきた）雨や風の強い日は、2階駐車場の利用をおすすめします。

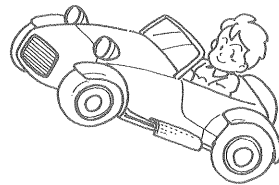

場 所：名古屋市港区木場町9-51 TEL052-693-2002

営 業：10:00～21:00

## ハウステンボスから手紙が来ました。

AJU福祉情報誌に私共の情報をご掲載いただき重ねてお礼申し上げます。

克己様が、車イスで名古屋からハウステンボスへ向かうまでのJR利用時のご様子や、ハウステンボス場内の乗物・各文化施設・レストラン等がとても判りやすく案内されていて大変驚きました。

近年、身障者や高齢者のお客様は益々増える傾向にあり、私共、施設面だけでなくサービス面の充実を図っていくことが重要と考えております。サービス面では、手話セミナーにこれまで140人以上が参加したり、判りやすいサインを設置するための委員会を設けたり、場内のホテルでは「盲導犬の対応」について研修を受けたりしております。

また、特に気づかう点としましては、次のようなことを行っております。

### 1. 文化施設

- ・身障者・高齢者のお客様を優先する場合には、一般のお客様のご案内に普段以上に気をつけます。
- ・展示品に触れることは一般的にお断りしていますが、目が不自由な方には、できる範囲内で（オルゴール及びカロヨンの博物館）触れていただき、ご理解できるようにしています。

### 2. レストラン

- ・身障者・高齢者の方の通路・テーブルの空間の確保に心掛けています。
- ・固定式のテーブルもあるので案内・誘導に注意しています。
- ・エレベーターがない所では、2階のメニューを1階で召し上げていただけます。

### 3. 場内のホテル

- ・ご来場前に情報があった場合は障害の状況に応じて、通路が広い部屋、エレベーターに近い部屋、フロントに近い部屋などを準備いたします。
- ・車イスの方はチェックイン、チェックアウト時に身障者用リフトバスをご利用できます。
- ・お申し出があれば浴室、介護用の椅子・床ですべらないようにラバーマット・座ったままでシャワーができるバスチェアをご用意しています。

ハウステンボス株式会社 運営本部サービス改善室

電話：0956-27-0313/FAX：0956-27-0914





## 車いすで楽しめる農園のご案内

### ☆静岡県浜松市の『フロンティアファーム』

土耕栽培ではなく水耕有機栽培なので、車いすに座ったままいちごが摘めます。園主のこだわりのいちご『草姫』はとても甘いそうです。30分食べ放題、ミルクカップ付き。身障トイレあり。

4/5~5/10 (要予約) 大人1,000円/小人800円

\*例年1月からオープンしている。(料金は期間で違う)

開園時間 10:00~16:00

\*10名以上の団体に限り、ナイターいちご狩りが楽しめます。17:00~21:00

静岡県浜松市都田町3888-6 TEL/FAX053-428-1583

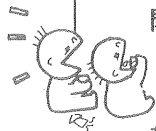
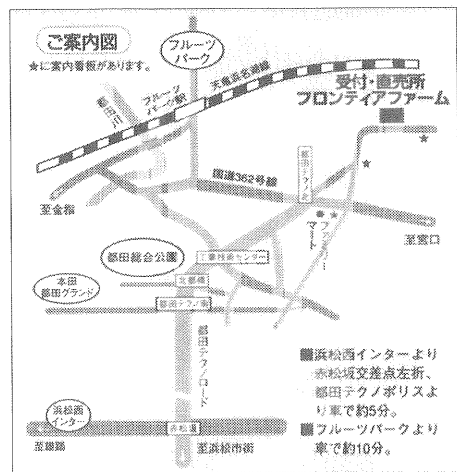

### ☆長野県伊那市の『みはらしいちご農園』

37号で紹介した農園。フロンティアファームと同じように水耕栽培なので、車いすに座ったままいちごが摘めます。身障トイレあり。伊那インターから10分。

要予約 4/13~5/20 (大人1,000円/小人800円)

5/21~6/30 (大人・小人800円)

\*例年1月からオープンしている。(料金は期間で違う)

開園時間 9:00~15:00

長野県伊那市西箕輪羽広 TEL/FAX 0265-74-7430

<http://www.janis.or.jp/ja/kamiina/>



### ☆長野県の『金柑園』

桃の花見、桃狩り、ブドウ狩りが楽しめます。車いすトイレ、売店、食堂(名物ほうとう等 要予約)があります。

桃の花見 毎年3月下旬~4月上旬 (今年は4月15日頃まで)

桃狩り 6月末~8月10日 料金 一律1,000円

ブドウ狩り 8月~11月上旬 料金 600~1,000円 (品種によって違う)

開園時間 8:00~17:00

長野県東八代郡一宮町之蔵68 TEL 0553-47-1745 FAX 0553-47-3540



### 全室バリアフリーの『Guest Inn 雅樹雅 (あじゅが)』

平成10年12月10日にオープンしたばかりの宿。洋室3、和洋室1とこじんまりとしていますが、全室車いす対応のバリアフリーの宿。ご主人が、宿泊施設を造るにあたって模索していたところ、偶然『WILL』(福祉情報誌)を見て、バリアフリーの宿が少ないことを知り、3年程前から構想を練ったそうです。「まだ未熟で、手すりをどこに取付けすればいいのか分かりません。お客様の声を多く頂き、より理想の空間に近づけていきたい。足を運んで頂いた折には、ぜひ色々アドバイスして下さい。」との事です。食事は洋食で、ご主人が腕を振るうそう。(食事だけの利用も可能)清里方面に遊びに行く時に、ちょっと立ち寄ってみてはいかがでしょうか。

料金: 洋室 1泊2食12,000~14,000円

和洋室 1部屋食事別 28,000~34,000円 (定員6名)

\*11/1~4/15は各部屋1,000円暖房費加算。

\*子供・障害者・連泊割引あり。

住所: 〒407-0301 山梨県北巨摩郡高根町清里3545-51

TEL 0551-48-5020 FAX 0551-20-7534 <http://www.comlink.ne.jp/~ajuga/>





## 新しい福祉用具のご紹介



### ◆電動車いすに革命！「エミュー」5月中旬頃発売開始！！ ¥590,000

産業用ロボットの動力源（サーボモーター）や、頭脳部（NC装置）等を開発提供しているワコー技研が、自社の技術と電動車いすに共通点があることを知り、利用者の声を聞きながら作った電動車いす。専門メーカーの技術力を取り入れたため、操作性や、エネルギー効率も従来の電動車いすに比べ格段にすぐれている。

☆3/13（土）になごや福祉用具プラザで試乗会を開きました。

Q：特徴を教えてください。

A：従来電動車いすに使用しているモーターではなく、指示通りに、より正確に動かせる本格的な『サーボモーター』と、動きをコントロールするコンピュータ『NC』を使用することで、ギア、クラッチなどの変速機構を使わず直接動かす方法を採用しているので、ギア式モーターに比べ効率よく動く（小さいバッテリー搭載）、又、あらかじめ細かいコントローラーの設定ができる上、その指示通りに動け、小回りが利き、ギアがないので音も静かなものとなっています。

Q：姿勢保持のための工夫はありますか？

A：その点では技術を持っていないので、今は、イーフィックス（ドイツ製）の車いすをベースにしていますが、利用者の体にあつた車いすに取り付けることも可能になっています。タイヤも好みの物を選べます。

Q：車に折りたたんで乗せることができるのですか？

A：バッテリーをはずせば（簡単にはずれる）折りたためます。車に乗せるには、ちょっと重いので、バッテリーとタイヤと本体とにわけたほうがいいです。

Q：アクションやクイッキー等の外国製の車いすも細かいコントロール設定ができるはずですが、どう違うのですか？

A：外国製はコンピュータによる指示をモーターへ送るのですが、一方通行で送りっぱなしの状態なのです、それに比べ『エミュー』は、コントロール部とモーター部が双方向に反応し、指示を受けると的確に動くという違いがあります。



### ☆試乗した感想

スズキの電動ユーザーの佐々木さん（脳性マヒ）

自分の状態にあわせて、ジョイスティックをたおしてから動くまでの時間や、操作感度や、速度が自分で調整できるし、スムーズに動くのがいい。脳性まひで緊張の強い人には強い味方じゃないかな。バッテリーは、日本の電動に比べるとはるかに小さいけど、もっと小さくなるといいな。

ドイツ製のイーフィックスユーザーの川口さん（頸椎損傷）

	仕 様
走行速度	1~6km/h
電動走行距離	約20km
車体総重量	約45kg(バッテリー含む)
充電時間	約8時間

音が静かなのがいい。色々調整できるのもいいけど、実際乗り始めるとそんなに使わないと思うので、もっとシンプルに調整できるといいな。背中の角度や、高さが調整もできるといいし、バッテリーが小さくなった分コントロールボックスが大きめでデザインが今ひとつなのは残念。でも、この価格でこれだけの機能があるのは、すごい。

問い合わせ (株)ワコー技研 立川さん

横浜市鶴見区鶴見中央2-19-12 TEL045-506-1955 FAX045-506-0941

◆リモコンで開閉できる『リモコンサッシ』

サッシの開閉、施錠がリモコン操作でできます。電源は太陽電池のため、配線などの工事が不要で取付が簡単です。(家庭用電源仕様にもできる) また、オプションで、コンピュータ制御による天候や温度などによるサッシの開閉・施錠もできます。市営住宅の引き戸などにも取り付けられます。標準システム小売価格 ナント¥80,000! (工事費、税別) 今、ドアの開閉・施錠用も制作中。福祉用具と名のつくものはなんでもすごく値段の高い中、まずまずのお値段ではないでしょうか? 一般家庭にも広まって、もっと安くなりますように・・・。

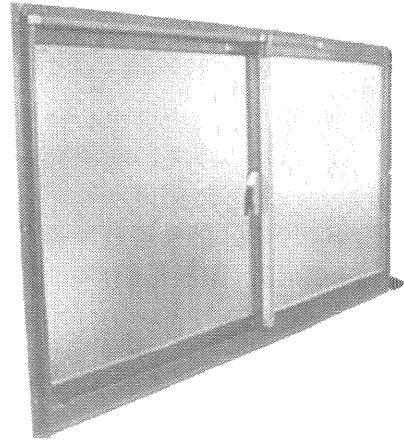

問い合わせ (株)コタカ電子製作所岐阜県羽島市船橋町出須賀2-75  
TEL058-398-2082 FAX058-398-4033

◆ベッドから起こして座らせ、そのまま移動することができる『メディカルチェアーリフト』

ベッド上で寝ている人の体位を横にして背中へ担架部分を敷き込み、担架の上へ体を戻す。倒れ止めの枠をセットして電動リフトによってベッドから持ち上げ、手で上体を起こし、手で移動するもの

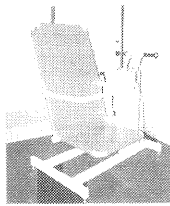

価格 ¥220,000  
問い合わせ 荒井技研興業  
愛知県西春日井郡師勝町熊之庄新宮227  
TEL/FAX0568-22-1093

◆ベランダのサッシの段差を解消する『回転目皿』

サッシを開けると自動的に写真のような皿形のものが出てきて、サッシの段差を無くし、車いすでの出入りが容易になります。

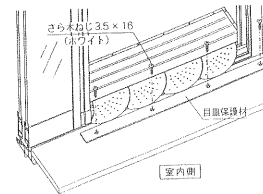

価格 ¥220,000  
問い合わせ 立山アルミニウム工業(株)  
住宅商品開発部 TEL0766-20-3336

ショールームの紹介

4/10(土)名古屋南に『松下電工NAISショールーム』オープン

「高齢者とその家族の快適」を住まい作りの基本に考えた、ショールーム。浴室、トイレ、キッチン等の水周りや、エレベータ、照明器具、スイッチ等の電気設備、介護機器に至るまで幅広く展示している。また、実際にトイレや浴槽、手すりの高さ等や広さを体験できるようなコーナーもある。

<http://www.mew.co.jp/naisnagoya/>

開館：10:00～17:00 (休館日：水曜日・お盆・年末年始)

場所：名古屋市中村区名駅南2-7-55

TEL052-583-8281 FAX052-583-1682

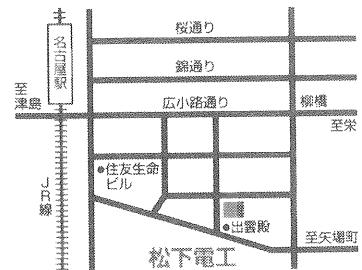

3月にオープンした、桑名市の(株)福田屋さんの『チャウダールーム』

介護機器の販売と建築・リフォームの会社が、介護機器と最新の住宅設備を揃えた体験型のショールームを作りました。8.5坪とコンパクトですが、お近くの方はぜひ行ってみたい下さい。 <http://www1.newweb.ne.jp/wa/Fukutaya/>

場所：三重県桑名市小貝須二番割994-12

TEL0594-22-0401 FAX0594-22-6139

開館：8:00～17:00 (休館日：日曜日・祝日・お盆・年末年始)



### 『日本せきずい基金』設立準備会発足

現在、日本国内には約10万人に及ぶ「せきずい損傷者」が存在し、毎年約5,000人の受  
傷者が新たに生まれている一方で、まだ日本の「せきずい損傷者」に対する医療的、社  
会的ケアの取り組みはきわめて不十分な状況にあり、多くの仲間が大変な生活をしてい  
ます。それをふまえ、医療研究の充実と、情報センターの設立、国際組織との情報交換  
を事業内容とした組織作りが東京を拠点に始まっています。

『日本せきずい基金設立準備会』事務局

〒183-0033 東京都府中市分梅町5-27-1 石井ハイツ102 TEL/FAX042-366-5133

URL <http://www1.normanet.ne.jp/~ww103753/index.htm>



### 車いすのまま入れる 歯医者さんが増えました。

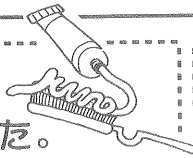

中村区にある近藤歯科は2階に診察室が  
あるのですが、愛知県には「人にやさし  
い街づくり」条例があることを知り、そ  
れをきっかけに障害のある人やお年寄り  
の人にも来やすい診療所にしようと、1  
階の駐車場の奥に駐車場からそのまま  
患者と付き添い者2人が入れる診療室を  
作ったそうです。階段を必死で登らな  
くても、先生とスタッフが降りてきて治療  
をしてくれます。

近藤歯科 名古屋市中村区佐古前町10-8  
TEL/FAX052-482-2280

### 木曾三川公園管理センターで 『フローラル祭』開催 4/25(日)~5/5(祝)

花と緑に関する催し物や、親子で参加がで  
きるイベントが盛りだくさん。

「不思議の国のアリス」をテーマにした春  
の花壇や、ミニコンサート、ウサギの飼  
い方講習や、アロマセラピー教室、和紙絵教  
室など\*詳しくは、下記センターへ  
定例のスポーツカイト体験会(立田村東海  
広場)は、5/16(日)10:00~13:00

\*問い合わせ 木曾三川公園管理センター  
(身障トイレ・駐車場あり)  
岐阜県海津郡海津町油島  
TEL0584-54-5531 FAX0584-54-5533



### 名古屋駅のピカテリー2が改装されました。

2機あるエレベータの内、右側のエレベータが身障者仕様になり、館内に2人分の車い  
すスペースが設けられました。洋式トイレはありますが、残念ながら車いすでは狭く利  
用しにくいです。ピカテリー2：名駅東 三井ビル6階 TEL052-551-5462

### 旅は道連れ

#### 『ニュージーランド6日間の旅』

クライストチャーチとオークラン  
ドの大自然と、英国王朝の気品を  
兼ね備える魅惑の大地を満喫。

5/24(日)~5/29(土)

関西空港発着 切4/26

168,000円(2人部屋の場合)

定員：最小25人~35人

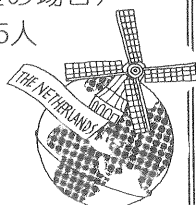

Tac 旅倶楽部

大阪市北区中津7-9-11大真ビル6F

TEL/FAX 06-6455-6542

### ハワイ・リハビリトレーニング体験8日間

脳卒中の障害者とその介護者を対象にしたツ  
アー。常夏のハワイで、午前中はリハビリと  
介護トレーニング、午後はホノルル市内観光  
などを楽しめます。

<目的>脳卒中の障害者を持つ人が旅に出る  
時に必要とする技能の獲得を目的。

<内容>身体の移乗技術/歩行技術/機器の  
選択と操作方法/余暇技術の取得/  
介助者へのトレーニングなど

6/13(日)~6/20(日)名古屋空港発着

548,000円(2名)切5/12

定員5組10名様(車いす5台)

㈱ツーリストアイチ 春日井市鳥居松町4-124

TEL0568-83-1316 FAX0568-87-2673





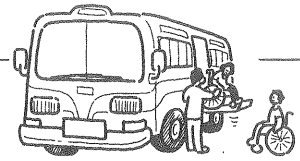

◆超低床ノンステップバスの路線が増えました。

3月8日、名古屋市に低床バスが新たに2路線、6台導入されました。栄11号系統は、たくさんの公営住宅近くを通るので、今家さがしをしている人達にとっては、さがす範囲が広がります。

超低床ノンステップバスとは  
道路から床面までの高さが約30cmの上、乗降時には更に車体が下がり、地面すれすれになるバス。車いす利用者以外は利用しにくいリフトバスに比べて、高齢者や子供など誰にとっても乗りやすい。

☆幹神宮1号系統 神宮東門～多加良浦

神宮東門→熱田伝馬町→内田橋北→七里の渡し→千年一丁目→千年二丁目→紀左工門橋西→千年→東海通二→東海通→臨港線踏切→東海橋→競馬場（東）→競馬場→土古→入場→当知一丁目→当知中学校東→油屋町一→油屋町二→惟信町→惟信高校→弁天裏→多加良浦

神宮東門	時間	6	7	8	9	10	11	12	13	14	15	16	17	18	19	20	21	22	23
	平日	25	47	30	58	58		22	46	58	46	22	28		35	50			
	土曜		21	46		22	10/46	34	58	34	58	58	34	25	55	13	43		
	日・祝	25	45		30	10	58	34		10	46	34	22	00	50		10	18	

☆栄11号系統 栄～平田住宅

栄→桜通大津→大津橋→市役所→名城町→名城公園→城北橋→城見通二→志賀公園前→中丸町→又穂住宅東→江向→名塚→庄内公園→庄内橋→庄内緑地公園→南川町→上小田井駅→木曾橋→平田口→平田→平田小学校→平田住宅

栄	時間	6	7	8	9	10	11	12	13	14	15	16	17	18	19	20	21	22	23
	平日			04	00	01	01		01		01	01	21	41	36	20	15		
	土曜				01	01	01	01		01		01	01		01	30			
	日・祝				01	01	01	01		01		01	01	01	01	30			

◆名古屋市交通局のホームページができました。

このホームページでは、市バス、地下鉄の全路線図と時刻表、定期券の料金等の情報を見ることができます。なかなか便利なページです。http://www.kotsu.city.nagoya.jp/

◆名古屋市の市バス・地下鉄案内はとても親切です。

リフト付や超低床バス路線、各バス停の出発時刻、地下鉄のアクセス情報などを丁寧に教えてくれます。TEL052-522-0111

◆タクシーの支払いがスピーディになる！！

タクシーのつばめグループが、身障者向けの「身障者割引あんしんカード」を4月1日から発行しました。これを提示すれば、身障者手帳を提示しなくても1割引になる上に、支払いは1ヶ月ごとに口座引き落としの形がとれる。もちろん、タクシーチケットの差額分の支払いもこのカードが使えるので、お財布からお金を出す手間がはぶける。

申込み先 つばめ交通協同組合

TEL 052-201-8033 FAX 052-203-8638

申請方法 申込用紙を請求→申込書に記入（振替口座など）し、手帳のコピーと写真（スナップ写真可）と一緒に申し込む→10日～2週間でカード発行（手数料無料）

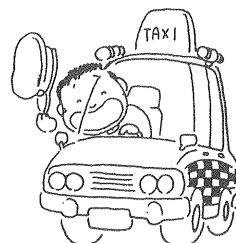

### ◆来年度の地下鉄アクセス情報

名古屋市は、3月15日の市議会建築交通消防委員会で、地下鉄のエレベータ設置状況を発表しました。それによると、全76駅中（大曾根砂田橋間の4号線を含む）、25駅が駅の大規模な改修が必要であったり、新たに地上に用地が必要であるために、当面エレベータ設置困難であるとのことでした。そして、全76駅中、32駅が今年度中にアクセス可能になるそう。\*でも、事前に依頼すればチェアメイト（階段昇降機）を利用駅に移動してもらえるので、積極的に地下鉄を利用しましょう。

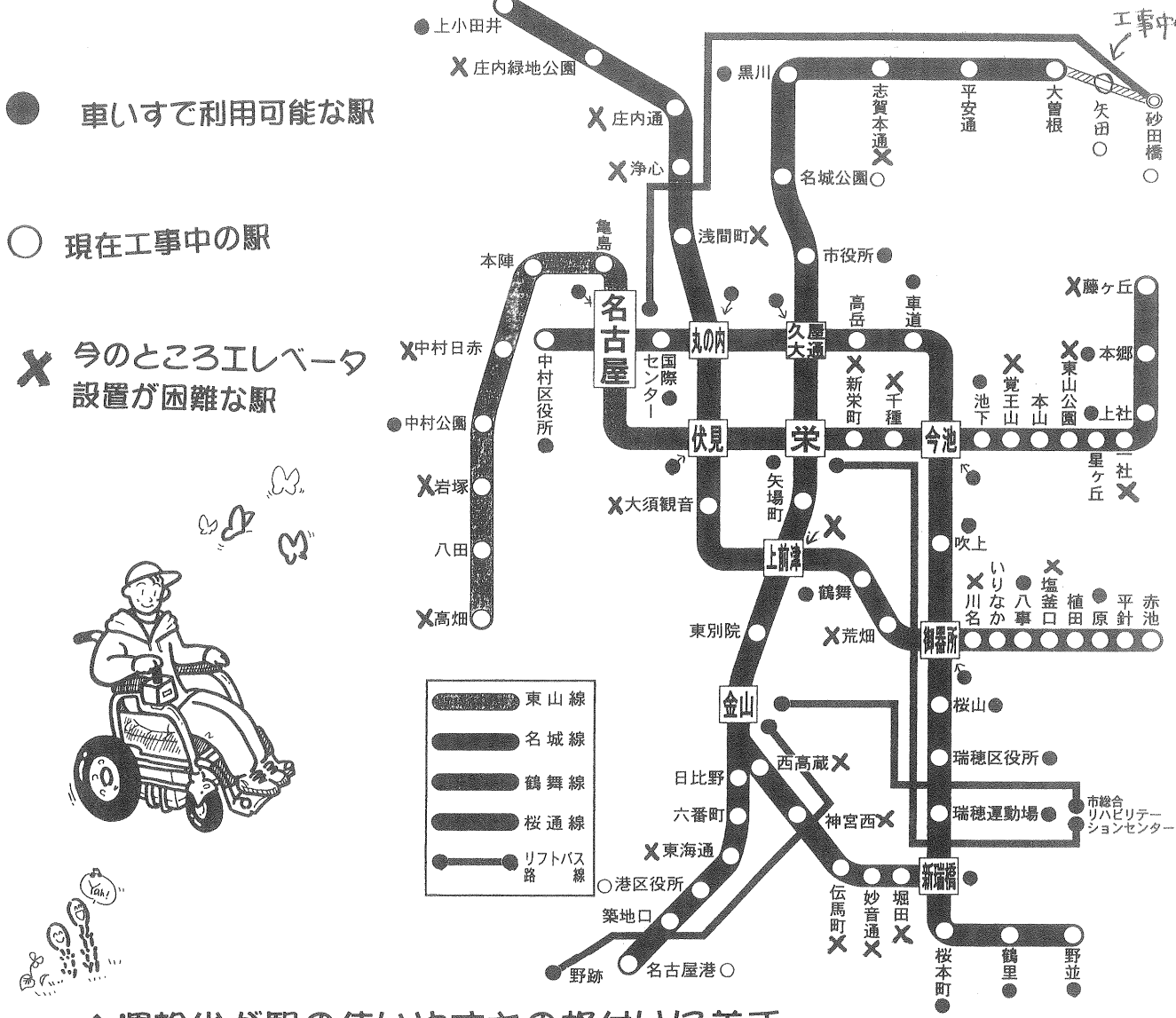

### ◆運輸省が駅の使いやすさの格付けに着手

運輸省は、来年度から駅の使いやすさを調査して駅ごとに評価する「格付け」に着手します。エレベータや点字案内の整備など、駅のバリアフリー化を促進するのがねらい。専門家や障害者などを交えて、格付けに必要な調査項目や評価方法を半年かけて検討し、その上で、実際に駅の評価にとりかかります。今年度はモデル的に、東京、新宿など10ヶ所程度の都心のターミナル駅で評価を行い、徐々に全国に拡大していきます。

### ◆鶴舞駅の歩道橋エレベータできたよ！

JR鶴舞駅の鶴舞交差点に架かる横断歩道橋にエレベータが新設されました。鶴舞駅前には歩道橋しかなく、これまで障害者や高齢者は横断できる交差点まで大回りする必要がありましたが、これで気軽に横断できます。また、市道堀田高岳線と市道葵町線をまたぐ歩道橋の3ヶ所にもエレベータがつけました。エレベータ利用時間AM5:15~AM0:00

**編集部からパルコへ『パンフレットに車いすマークを付けて!』と要望した結果、『shop information』『上手なパルコの歩き方』(店内に置いてある館内案内)に車いすマークが付きました!**

本誌37号の「車いすトイレを考える」で名古屋のパルコ取材した時に、車いすトイレはあるのにガイドブックに車いすのアクセス情報の記載がなく、さがすのにとても苦労したので、「パルコへ車いすのアクセス情報もぜひ入れて欲しい!」とトイレやスロープのマークの資料を添付して要望した結果、今回の改訂版ガイドブックから車いすマークが付きました。よかったですよ。気が付いた時にちゃんと要望していくことの大切さを改めて実感しました。

読者の皆さんも、日々色々なことに気づいていることと思います。そのままにしないで、行動していきましょう。書き方、要望のしがたがわからない方は、私達がお手伝いします。編集部までご連絡下さいね。

パルコ：名古屋市中区栄3-29-1 TEL052-264-8111

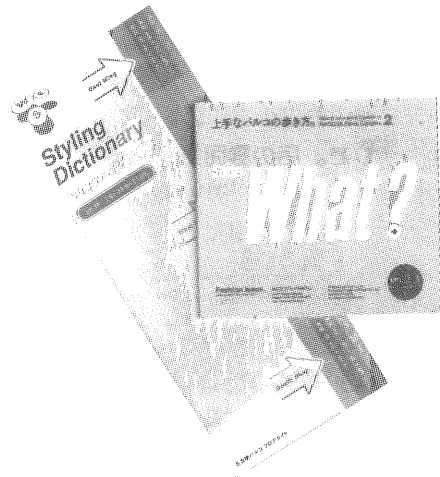

**『大津通電気ビル プラザシーズ』でシャンソン等の無料コンサート**

栄の真ん中にある『プラザシーズ』では、リニューアル1周年のイベントとして、昭和区吹上にあるライブハウス『カフェ・コンセル・エルム』で活躍中のシンガーによるミニコンサート等を下記の日で開催します。

午後のひととき、お買い物の途中にぜひお立ち寄りを!!

- 午後のシャンソン 4/24 (土) 5/1 (土) 5/29 (土) 6/26 (土) (13:00~13:30/15:00~15:30)
- プチフルーツコンサート 5/3 (祝) (14:00~14:30/15:30~16:00)
- 魅惑のラテンギター 5/4 (祝) (14:00~14:30/15:30~16:00)
- 弦楽四重奏 5/15 (土) (13:00~13:30/15:00~15:30)

\*FM愛知のイベントもここでやっていますよ!

**おまけ情報 ~プラザシーズ内のお店~**

★カフェ ヴォーノ (1F TEL052-242-4180)

ヘルシーなイタリアンデザート『ジェラート ¥280』等が楽しめる。

★キャンティレストラン (B1 TEL052-242-1601) おしゃれなイタリアンレストラン

場 所：名古屋市中区栄3-17-12 (TEL052-242-3530 FAX052-242-3532)

\*身障者用駐車場・トイレ・エレベーターあり/最寄り駅：地下鉄 矢場町

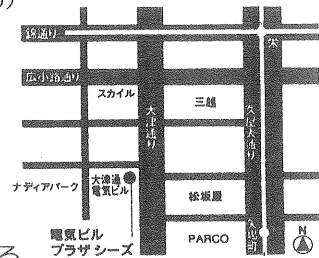

**編集委員の知佳ちゃんの個展のお知らせ**

『剋喜の詩のページ』の挿し絵や『知佳のどうなっているの?』でおなじみの橋本知佳さんが、またまた個展を開きます。

とき：4月1日(木)~30日(金)

場所：シーズアベニューカフェ

(本誌36号のグルメ情報で紹介)

名古屋市昭和区御器所通3丁目4-3

TEL/FAX052-851-0246



知佳ちゃんからのメッセージ  
かわいいリスやネズミや花の絵です。  
見に来て下さいね。

### グルメな調査隊 第3弾 ～守山区の高橋さんからの情報です～

店名 ベーカリーレストランサンマルク光が丘店  
 住所 名古屋市千種区光が丘2-1503 TEL 052-721-1309 FAX 052-719-2506  
 ★営業時間 9:00～23:00 年中無休 ★食のジャンル 洋食  
 ★お店の人の対応 すごく良い  
 ★おすすめポイント&メニュー パンの種類が多く焼きたてでおかわり自由。  
 ★店内の様子 段差無し/テーブル席(いす移動可)/洋式トイレ(手すり有り)  
 身障用駐車場あり



ありがとうございました。引き続きおすすめなお店情報を編集部まで送って下さいね。実はこの情報を元に池山もこのお店に食べに行きまして、すごくパンがおいしかったので何度もお代わりをしてみました。店の雰囲気もよくて、ピアノとフルートの生演奏をやっていました。市内には、光が丘店の他に下記の2店もあります。

雲雀ヶ岡店 昭和区広路町梅園1-1 TEL 052-834-1309 FAX 052-834-1451  
 滝ノ水店 緑区大形山1401 TEL 052-896-1309 FAX 052-891-1409

### AJUグループイベントのお知らせ

- 5/30 (日) わだちまつり (バザー)  
 会場：昭和区恵方町2-15 AJU自立の家サリアウス  
 時間：11:00～
- 5/28 (金) ～30 (日) 10:00～17:00  
 第2回国際福祉健康産業展 ウィルフェア'99  
 福祉機器、介護用品、バリアフリー住宅設備、健康機器等の展示と体験コーナー等があり、わだちコンピュータハウスも出展します。  
 入場無料/金山駅より無料シャトルバスあり  
 会場：ポートメッセなごや(国際展示場)  
 事務局：TEL 052-735-2111 FAX 052-735-2116
- 6/11 (金) ～13 (日) 第16回福祉映画祭  
 会場：東区東桜1-14-27 テレビアホール  
 受講料：1,000円(1日) ゲスト映画監督大林信彦氏



### 情報・体験談・感想をお待ちしています!!

お便りありがとうございます。みなさんと一緒にこの情報誌を作ってるんだなあと思っています。「身障トイレを発見したよ!」「親切でおいしいお店を知ってるよ!」「身体にあう車いすはどうやって作ればいいの?」等の情報や疑問をいつもお待ちしております。グルメ情報も引き続きご協力お願いいたします。

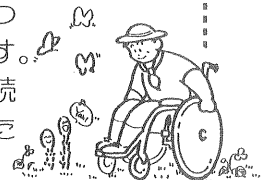

### 生活の道具相談室 JIA住まいの相談

<相談日> \*午後1:30～  
 4月17日(土)  
 5月8日(土)  
 22日(土)

<場所>  
 昭和区恵方町2-15  
 AJU自立の家サリアウス  
 ※事前に電話連絡いただくと、相談がスムーズです。

事務局 TEL052-841-5554  
 FAX052-841-2221



### 編集後記

春だ!花見だ!ワツシヨイ、ワツシヨイ。毎日通る道の桜はいつ咲くのかと楽しみにしていたところ、お腹を崩して四日ほど寝込んでしまった。(寝込む前は、堅いつぼみだったのに……..) やっと動けるようになって再会したら、おどろき、おどろき。もう、八分咲き。タイムスリップしたような気分。おつといけない花見だ!花見だ!桜の下の宴をよそに、首がだるくなるほど夜桜見物。こんなに桜と一緒に時間は生まれて初めて?自分の記憶がなく、思わず顔がほころんでしまった。今年は思いもかけず、たくさん花見ができました。“今年は春から縁起がいいわい”ウフフフ……。新しい年度を迎え、福祉情報誌も少しずつリニューアル。最新情報の提供とともに、より多くの方々に購読していただけるよう、編集部一同、更に頑張っていきたいと思っております。よろしくお願いいたします。 鬼頭

AJU福祉情報誌 購読者募集中!! 年6回隔月発行 年間購読料1,000円  
 振込先: 郵便局 00890-0-900573 福祉情報誌発行委員会