

AJU 福祉情報誌 第 32 号

自立の家



1998年2月10日号

暮らしに役立つ、ちょっと
わくわくすることがある
そんな情報を贈ります

編集/社会福祉法人 AJU 自立の家 福祉情報誌発行委員会
発行/AJU 車いすセンター AJU 自立生活情報センター
連絡先/〒466 名古屋市昭和区御器所通 3-12-1
AJU リサイクル相談事業部内
Tel (052)851-0059 Fax (052)851-0159

昭和五四年八月一〇日 第三種郵便物認可

池山と一緒にやろうよ

- 「役場に交渉しよう」 1
- きよこの長野パラリンピック
観戦情報「寒さ対策いろいろ」 4
- いづみのアクセス情報
「車特集 パート2」 6
- 生活の道具相談室 お助けグッズ紹介
「車椅子ポケット」 9
- さつきの突撃レポート
「住宅改造～番外編～」 12
- 福祉制度情報
「食事サービス事情」 13
- 池山といづみの東京珍道中
「もっと優しい旅へのシンポジウム
PART2 に参加してきたよ！編」 17
- 橋本知佳の病院は何も
考えていなかった
「病院トイレ奮闘記」 20



なごや福祉用具プラザAJU発

- 「プラザでみられる
コミュニケーション機器」 23
- かつき詩のページ 26
- ゆりこのトラベルセンター 27
- 読者の声
「デンパーク・倉敷チボリ公園・
スバゲティファクトリー」など 28
- いろいろ情報
「老人ホーム情報・岐阜市営リフト
バス・IBMの音声入力」など 31

役場に交渉しよう！

これまでのあらすじ

同級生の純ちゃんは脳性麻痺で言語障害も重いです。自立なんて無理だと思いこんでいた彼女にFAXを手に入れば緊急時や外部との連絡がスムーズとなり、自立の第一歩になるのではと考えた私。日常生活用具の貸与、給付の制度を使ってFAXを手に入れようと彼女に勧め二人で弥富町役場へ申請に行ったのですが、貸与は非課税世帯ではないので貸してもらえない。給付は手帳に言語障害のことが記載されていなかったため「だめです。」と言われてしまいました。職員は純ちゃんの言葉が聞き取れなかったのに・・・？

ここであきらめるか、判定医に言語障害の判定をしてもらうか彼女と話し合った結果、言語障害の判定をもらうことに決めました。そして3級に認定パチパチ。更に彼女はトーキングエイドも欲しくなってきたのでこれもいっしょに申請することにしました。再度役場に行くと、「給付も非課税世帯ではないとだめだの、FAX専用機しか給付できない」と言われてしまい暗礁に乗り上げてしまった。

☆給付も非課税世帯しかだめなの？

所得に応じ自己負担すればOK。この件はクリアー。

☆聴覚障害者通信装置はどんな物？

弥富町の指定業者に聴覚障害者通信装置について聞いてみることにした。

池山：聴覚障害者通信装置はFAX電話のことですか？

業者：そうですよ。

池山：友人が言語障害があるのでFAXを給付申請に行ったんです。でも弥富町役場にFAX電話はだめで、FAX専用機なら給付できると言われました。今時FAX専用機なんてあるんでしょうか？本人はFAX電話がほしいと言っているんですけどね。

業者：海部郡でも聴覚障害者通信装置としてFAX電話は何件も給付されていますよ。FAX専用機は今でもありますがこちらは割高になって品は少ないです。本人がFAX電話を希望なら役場に粘り強く交渉された方がいいと思います。

☆FAX専用機を見てみよう

電気メーカーにカタログを取り寄せようと思い問い合わせたところ、現在製造されていない所ばかりなので調べようがなかった。役場の情報は古いということだ！おいおい。

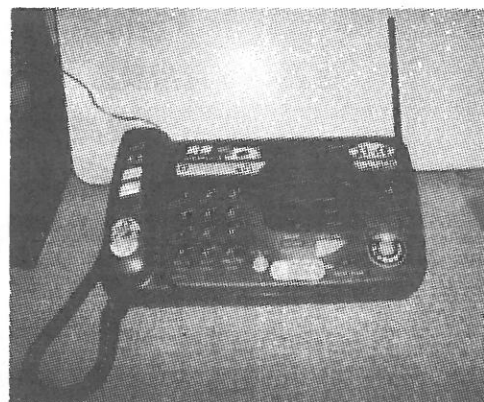

FAXが届き、喜ぶ純ちゃん



☆FAXを見に行こう

私たちは電気店にFAXを見にいきました。店頭にはいろんなFAX電話が展示してあり今のFAXは便利な機能が沢山ついていました。彼女は手も動かしにくいので着信紙、自動カッター機能が付いているか、ボタンが押しやすくワンプッシュで電話できるか、紙をセッティングしやすいか、そんな点に気をつけて選んだようです。

☆役場に交渉しよう!

こうして私と純ちゃんは使いやすいようなFAXを電気店で選び弥富町の指定業者に見積書を書いてもらい、いざ役場に向かったのであった。ドキドキ。

「今日は聴覚障害者通信装置と会話補助装置の給付申請に来ましたのでよろしくお願いします。」と書かれた手紙と聴覚障害者通信装置、会話補助装置の見積書と障害者手帳をだす。

職員：はい、わかりました。

(なにやらマニュアル本を出して何度も手帳と見積書と調べ始める。)



職員：このFAX、電話付き？それだと難しいんですよね。

池山：でも、最近のFAXは受話器が付いてる物しか店に置いてませんよね。FAX専用機はどんな物なんですか、きちんと説明して教えてくださいよ。

(職員は困った様子、ちょっと待ってと奥に引っ込んでしまった。しばらくして、FAXのパフレットを持って来てFAX専用機の写真を見せてくれた。やはり電話に接続して紙の着信、送信機能のみなので手に障害のある人は使いにくそう。この時「これじゃ純ちゃんは自分でFAXを使うことができませんよ。」と肝心なことを言わなければいけないのに出てきた言葉は・・・)



池山：聴覚障害の方に聞いたとき、FAX電話を給付されたと言っていましたよ。弥富町では聴覚障害の方は申請されたことがないんですか？

職員：はい、ありませんね。まあとりあえず申請書を書いていって下さい。検討して後日、決定通知書を出しますから。

純：分かりました。ではお願いします。

(ドキドキしながら申請書を書いて私たちは役場を後にした。家に着いてから私は肝心なことを職員に訴えていなかったことに気づき、もしかすると不決定通知が来るのでは？と不安がよぎった。)

☆決定通知が来たぞ



純：聴覚障害者通信装置と会話補助装置の決定通知が家に送られて。私の希望したFAXが給付されたの、ありがとうね。

池山：ほんと、やった～よかったね。これで外部との連絡がとれるよね。





☆その後、純ちゃんの生活は変わった？

純：何度かFAXで連絡のやりとりをして便利になったけど、時々紙のセッティングを自分でやると紙詰まりしちゃって送れないの。だからその部分だけは家族に手伝ってもらっている。

池山：そっか、紙の入れ方はなんとか工夫できないかなあ・・・？道具相談室を利用していい方法がないか相談してみようよ。ところでトーキングエイドは使ってみた？

純：ケーキ屋に電話したとき言葉が通じないからトーキングエイドを使ってみたけど、相手が「なんかロボットみたいな声がするよ。」って言って切られちゃった。どうもいたずら電話だと思ったみたい。

池山：トーキングエイドを使っている人はよくそんな経験をするみたいだよ。でも、伝え方を工夫すると相手も分かってくれるよ。特に電話は相手が見えないから初めに「私は言語障害があるのでトーキングエイドを使って話します。」と前おきするとかね。それとトーキングエイドをいつも持ち歩いて知名度を上げようよ。

☆給付手続きについて（純ちゃんの場合）

- 1, 聴覚障害者通信装置（FAX電話のこと）お店で使いやすいFAXを選ぶ。
- 2, 各市町村と契約している業者に聴覚障害者通信装置、会話補助装置（トーキングエイドのこと）の見積書を書いてもらう。
- 3, 見積書、障害者手帳、印鑑、を持って役場の福祉窓口に行き、日常生活用具の給付申請をする。
- 4, 約一週間後に日常生活用具給付券が家に送られてくる。
- 5, 業者に日常生活用具給付券を送る。
- 6, 聴覚障害者通信装置と会話補助装置が家に届き、自己負担金を業者に支払う。



☆池山の感想

さて、読者の方に応援や情報提供していただき、やっとのことでFAX電話を手に入れることが出来ました。ありがとうございました。役場の職員はFAX専用機にこだわっていましたが、最終的に本人の希望を聞き入れてくれたことは嬉しく思います。

FAXの操作はワンタッチなので自分でできるようですが、紙をセッティングして送ることは紙詰まりしてしまうようです。これでこのコーナーは終わろうと思ったのですが、市販のFAXのままでは使いにくいことが分かりショック。道具相談室に相談するか純ちゃんと検討中です。更につづく。

まだまだ追わない！





寒さ対策いろいろ

パラリンピックまであと20日あまり。世界から障害を持つアスリート達がやってきます。さて、観戦ツアーに行く人は、寒さ対策をどうしてますか？長野は寒いでしょうね。車いすに乗ってる私達は、外出する時に彼や彼女、ボランティアしてくれてるあなた、愛する夫や愛しの妻、愛し子達に、車いすの後ろから押されています。一所懸命押してくれます。細心の注意と愛を込めて。その人達は汗いっぱい。でも、でも、車いすに座っている私は、風を切って進んでいるので寒くて寒くて・・・もっとゆっくり歩いて！と思うけど、寒い外を早く行き先に着くようにと後ろの人は気を遣ってくれているので「ゆっくりお願い」とは言えません。耳、鼻の頭、膝、足先、体、みんな冷たいし、さむーい。

そこでちょっとだけですが、どんな防寒着があるか調べてみました。アウトドアスポーツが盛んな昨今、スポーツショップにはたくさんウェアがありました。上着のあちらこちらに温度調節のためのファスナーがついているもの等おもしろかったよ。

スポーツショップで聞いた話

☆スポーツする人向け

防水性と通気性、撥水性、耐水性のある物や、汗をかいたら、汗が外へ出やすい布で作っている物。でも、電動車いす操作で緊張したり、手動車いすを操作して汗をかいたりする人にもいいかもしれない。

☆スポーツするんじゃないくて、観戦する人向け

じっとしてる人の防寒着なら、防風・防水性、保温性の高い物や、下に暖かい物を着て、暖かい体温が外へ逃げない物を。ダウンジャケットが暖かいけど、値段が高い。

表示と機能の説明

- 防水性・・・水がしみこむのを防ぐ
- 防風性・・・外からの風を防ぐ
- 通気性・・・内部と外部の空気を互いに通わせる
- 撥水性・・・水をはじく
- 保温性・・・温度を一定に保つ、温かいままに保つ
- 透湿性・・・湿気が通り抜けること
- 耐水性・・・水に濡れても水分が裏までしみ通らない

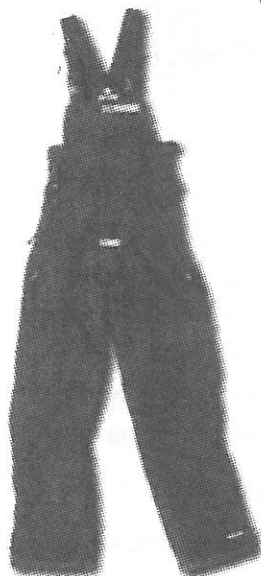

かたちは、ほとんど上着とズボン。オーバーオールスタイルの物、つなぎ式の物もあるけどトイレが困る・・・。足元を暖かくすると上半身は少し薄くても暖かいよ。バーゲンには2月中、3月には、メーカーへ返してしまうそう。お早めに！！

☆情報誌でもおなじみ「頸損のスポーツマン原田さんのアドバイス」

使い捨てカイロは、必需品。靴の中用カイロもいい(でも感覚マヒの人は低温やけどに注意!)
服は厚めで、風を通しにくい物。ブーツは必ず、絶対!水をはじく物がいい。合成皮革で中
がボアでも、防水になってないと水がしみてくるので要注意。シュラフ式の物に足からすっ
ぱり入れば、暖かいのでは?但し、自分で車いすを動かす人は上を脱いでね。

☆北国で見かけた工夫

外で電動車いすのコントローラ
ーを操作する時って、手が凍え
るんじゃないかなと思ってたら、
自転車のハンドルカバーのよう
な物をつけていた人に会いました。



☆私の工夫

なごや用具プラザの被服ボランティアさん作

友達に作ってもらった膝カバーで、足元を暖かくしたら肩こりが少なくなったよ。いくら膝
掛けをかけても、足のふくらはぎからの冷えは解消しませんが、これは足ごと包んでいて全
部くるまれているからぬくぬく。

☆編集委員からのアドバイス

- ・電池式のヒーター付きベストや靴もあるよ。
- ・レッグウォーマーの活用(暖かくなればすぐ脱げるし)
- ・大会組織委員事務局が、パラリンピックグッズを発売中。
イアーバンド(¥1,000)や、ダウンベスト(¥3,600)、ウインドブ
レーカー(¥3,500)、マフラー(3,500)等。
(財)長野パラリンピック冬季競技大会組織委員事務局
026-225-1800 FAX026-225-1810
- ・車いす防寒具「あったかカバー」
フランス・サ・デ・イカサ・ビス ¥35,000
- ・防寒コート出逢い 膝掛け 多比良 ¥26,800

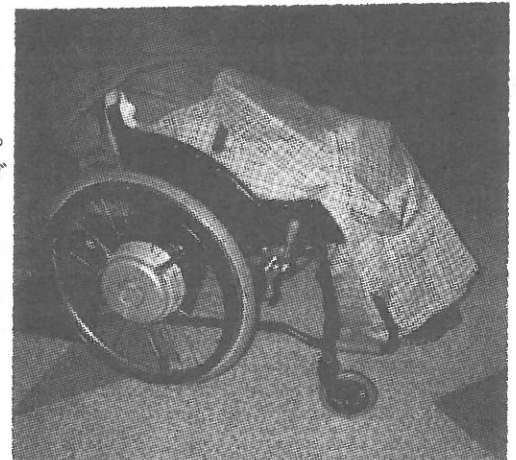

☆おまけ情報

防寒コート出逢い 膝掛け

名古屋からの参加選手は、アイススレッジホッケーの石田真彦選手(29歳)一人です。か
っこいい人だし、この競技は体当たりが認められているし、迫力ある試合が見れそうです!
事前に見所をチェックしておきましょう!本を紹介します。

長野パラリンピック公式ガイドブック

競技日程、会場周辺マップ、各競技の見どころ等の情報が載っている。ポケットサイズ
¥800(税込み) 問い合わせ:大会組織委員事務局 026-215-1150 FAX026-251-0008

1998長野パラリンピック日本選手名鑑

¥800(税、送料別) 問い合わせ:中央法規 03-3379-3865 FAX03-5354-7437

アクティブジャパンVOL.11

¥1,000(税込み)本屋で買える。問い合わせ:主婦の友 0492-74-1311 FAX0120-83-8800



車特集パート2

介助をする人にやさしい福祉車両にはどんなものがあるの？の巻

みなさんこんにちは！

今回は、「自分で運転したい人向け」の車をいくつか紹介しましたが、カタログを取り寄せているうちに、他の福祉車両についても違う視点で見るとちょっと気になる車があって・・・今回も車特集をやることに！自分で運転はしないけれど(体力や障害、向き不向きなどの問題で)家族や友達、または大好きなあの人に気兼ねなく車に乗せてもらって、どこかへ行きたい人向けの車・・・今回はそんな「介助する人にやさしい車」をいくつか紹介しますネ♪

◇車いすのまま乗り込む車の紹介◇

VANTAGE MINI VANS (ヴァンテージ ミニ バンズ)

- 特徴・両サイドスライドドア。
 ・ワンタッチ操作で車高を上下させたり、ドアの開閉が可能。
 (リモコンもあるので車いすのままでも操作が簡単！)
 ・電動ランプ(スロープになるもの)付き。
 (場所をとらない床下収納タイプと車内に垂直に取り付けられるタイプがある。)
 ・座席にキャスターが付いていて簡単に移動可能。
 (助手席を取り外せば車いすのまま運転席に並ぶこともできる！)
 ・米国車なのでもちろん左ハンドル。

標準価格：¥6,500,000～¥7,000,000

試乗車：東京に1台あり、下記に電話すれば手配してくれる。



丸紅自動車販売会社(輸入元) 東京都千代田区3-5

TEL 03-5276-9126 FAX 03-5276-9160

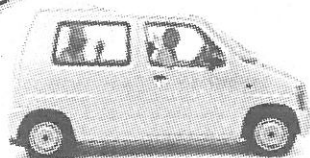

SUZUKI WAGON R ワゴンR車いす送迎車

- 特徴・短く傾斜のゆるやかな簡易スロープ付き。
 ・車いすの固定が簡単。
 (手動式と電動式がある)
 ・手動、電動車いすの他、電動三輪車でも乗車可能。
 ・リヤにヘッドレスト付き。

標準価格：¥1,818,000～¥1,983,000

試乗車：下記に電話をすれば手配してくれる。

◆試乗してみた人の声◆

☆視界が広くていい。

☆床が傾斜になっていて、体が少し傾斜になるけど、短い距離ならそれほど気にならないし、まくら(ヘッドレスト)がついているので首はラクだよ！

☆運転席に近いので、話がしやすくていい。

株式会社スズキ自販浜松本社

〒432-91 浜松市篠原町 21339

TEL 053-449-2111

ウェルキャブ ハイエース レジアス 車いす仕様車

特徴・車いすに乗ったまま、リフトごと車内まで入れる全電動のスライドリフト付き。
・車いすの固定が簡単。

標準価格：¥3,613,000～

試乗車：本社に1台あるが全国をまわっているので展示会の日程を確認してね。



トヨタ自動車株式会社 お客様相談センター
全国共通フリーフォン TEL 0070-800-778899

◆利用者の声◆

- ☆リフターの操作がすべて電動でできて、乗った台はそのまま床として使えるところがいい。
 - ☆車いすの固定が簡単にできていい。
 - ☆運転席の人が外に出ることなく、後部座席の方に来ることができるところがいい。
(車内にいて介助が必要なときに便利だよネ)
 - ☆窓が高いところについているので視界が広くていい。
 - ☆室内の高さが他のトヨタの車より高くて、電動車いすで乗っても天井に頭がつかなくていい。
- ◆電動車いすにのるK. Kさんより◆

ライトエース ノア ウェルキャブ 車いす仕様車

特徴・車いすに乗ったまま、リフトごと車内まで入れる全自動のスライドリフト付き。
(油圧式リフトタイプのもある)
・ガソリン車は、5ナンバー登録。

標準価格：¥1,918,000～¥3,370,000

試乗車：1台あるが全国をまわっているので問い合わせが必要。

◆利用者の声◆

- ☆電動車いすに乗ったまま車に乗れるので、一定の場所まで送ってもらえば後は自分で目的地まで行けるところがいい！
- ☆座席への移動の必要がなくなって、親の負担が少なくていい！
- ☆電動車いすで車に乗ると、天井が頭すれすれの位置にくるので乗り心地が悪い。

◆電動車いすにのるJ. Kさんより◆



※トヨタはこの他にもいくつかの福祉車両を出していて、トヨタオート店については、名古屋地区でも2/28～3/1と高辻営業所(052-871-6231)で展示会を開くそうです！

みんなの声(どんな車があるといいか、など)

- ・電動車いすで乗っても天井までにゆとりがある車がいい！
- ・電動車いすで乗れて車高が低くて誰でも運転しやすい車がいい！
- ・電動車いすで乗った位置からでも景色がよく見えるようにしてほしい！
- ・助手席側の屋根に電動のリフターを付けて、車いすから車の座席へ楽に移動できるようになるといい！(：改造してリフトをつけてる車があるヨ)
- ・座席の回転が電動でできるといい！(：技術的には可能でもコストがすごくかかるそう)
- ・乗せてもらうならかっこいい車がいい！

◇◇◇車を購入するとき利用できる制度のお知らせ◇◇◇

税制度について

種類	対象	問い合わせ先
自動車税の免税	身体障害者または障害者と生計を共にする人が運転し、専らその身体障害者のために使う自動車など。免許のない場合は福祉事務所の証明が必要。	<u>各都道府県 県税事務所</u>
取得税の免税	構造上、専ら身体障害者などのために使うものと認められる自動車など。	<u>各都道府県 県税事務所</u>
消費税の非課税	運転補助装置が付いている車両、または送迎仕様車両。 改造費も非課税。後から改造してもOK。 (※原則として 2000cc 以内で改造前に申請が必要)	<u>税務署</u>

貸付・助成について

種類	対象及び内容	問い合わせ先
自動車購入資金の貸付	通院、通学、社会参加のための自動車購入資金。 (貸付限度額は 205 万円まで)	<u>社会福祉協議会</u>
自動車改造費の助成	重度の身体障害者が自ら所有し、運転する自動車を購入する際、その改造費を一部助成します。(10 万円まで)	<u>各区役所の 社会福祉事務所</u>
有料道路通行料金の割引	身体障害者手帳(肢体、体幹機能障害)または愛護手帳を所持する身体障害者本人または生計を共にする人が所有する自動車について。(5 割引きする)	<u>各区役所の 社会福祉事務所</u>
駐車禁止規則の適用除外	身体障害者手帳(視覚、下肢、体幹機能障害)または愛護手帳を所持する障害者の利用する、自動車に対して駐車禁止規則の適用除外標章を交付し、駐車を可能にします。	<u>警察署 交通課</u>

★各都道府県で障害の等級、所得などによって制度を受けられない場合があるので一度確認してみてください。(《福祉のしおり》にも載っているのを見てみよう！)

◇調べてみて一言◇

助手席が回転するタイプや、助手席又はサイドシートがリフトで車外まで出てくるタイプのものは、各メーカーさんから出ていたけれど(車種もいろいろ出ていた)、実際、ある販売店に行って営業の人に「助手席回転タイプの福祉車両ってリフト付きの車いす仕様車に比べると多いですよネ、よく売れてるんですか？」と訊いてみたら「リフト付きの車いす仕様の車は売れているが、そちらの方はあまり…」と言われた。他にも「どうしてこういうタイプの車を作っているんですか？」とか「福祉車両を作るにあたって“どんな車を作りたいか”というアンケートをとったりするんですか？」など、カタログをもらうついでに色々気になっていたことを聞いてみた。営業の人は、ちょっと分からなくて困ったりしながらも、分かる範囲内で親切に答えてくれて、「これからです！」と何だか期待してもいいようなコトを言ってくれました。介助する人に負担をかけずに自分できるところは自分でしたい、という乗る人側の声も聴いたりして、これからも“乗る人、乗せてもらう人のどちらにも優しい車”がどんどん考案されるといいナ♪

お助けグッズ紹介コーナー

《車いすポケット》

オリンピックが始まりました。パラリンピックも楽しみです。みなさんは、どんな観戦計画をたてていますか？パラリンピックは、新しい技術と勇気で、また私たちが魅了してくれるでしょう。世界の車いすが集合する機会でもあるので、その機能性・ファッション性にも注目が集まりますが、それだけじゃなく、車いすの付属品から利用者の人柄やお国柄を想像する楽しみもありますよ。今号では、車いすのポケットについて取り上げてみました。みなさんもお自分の車いすのポケットに注目してみてください。

マイカー・マイチェアーにもポケットがあると便利！

いつも乗っている車いすは、屋外ではマイカー、室内ではマイチェアーです。屋外と屋内の環境の違いで同じ車いすも使いやすい物であったり、不慣れた物になったりします。環境にあわせて使い分けている方は、ポケットにこだわるといよりは、ポケットがわりのポシェットを使われているようですね。でも、「ポシェットがあれば、ポケットはなくてもよい」かということ、そういうものでもないようです。結構あると便利なグッズです。車いす購入のときオプションで取り付けることができます。適当なポケットを布で作ることもできます。

ドラえもんポケット

ドラえもんのポケットをご存じですか。まんがのキャラクターのドラえもんには、おなかに大きなポケットがあります。そのポケットから色々な物を取り

出して、事件を解決するのがおきまりのストーリーになっています。ドラえもんのようなポケットというわけには、いきませんがポケットに入っている物から考えてみましょう。

ポケットのなかみは、手帳・小銭入れ・ティッシュ・ハンカチ・タオル・キーホルダー・スプーン・ストロー・携帯電話等のマイグッズ等・・・でしょうか？

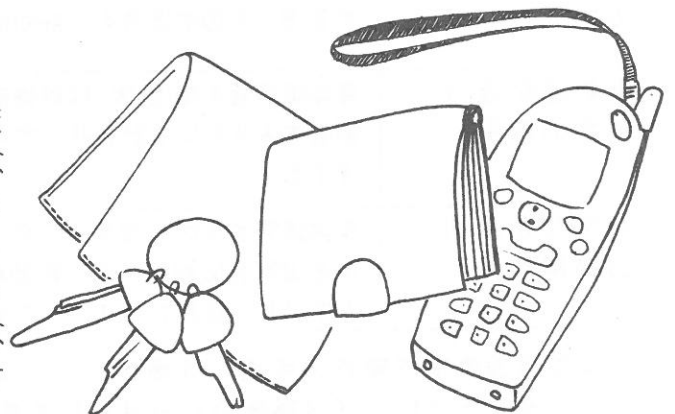

ポケットを選ぶ時のポイント

1. ポケットの大きさは、何を入れるかで決まる。
2. ポケットの深さは、入れる物と手の届く範囲で決まる。
3. ポケットの口は、広すぎず、大きすぎずで、だいたい手を広げたくらいを1つの目安によう。
4. ポケットの取り付けは、車いすのアームレスト（肘掛け）の形状によって異なる。

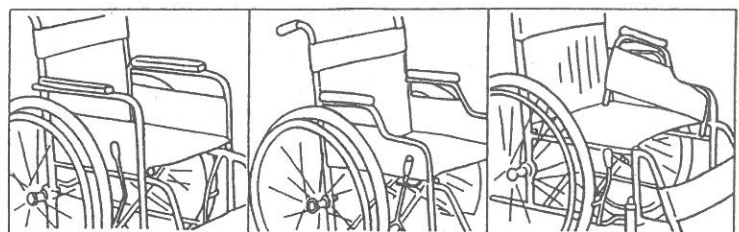

a. 標準型

b. デスク型

c. 取りはずし式

□ □ □ 肘当て

自分のリーチレンジ（手が届く範囲）を知ろう！

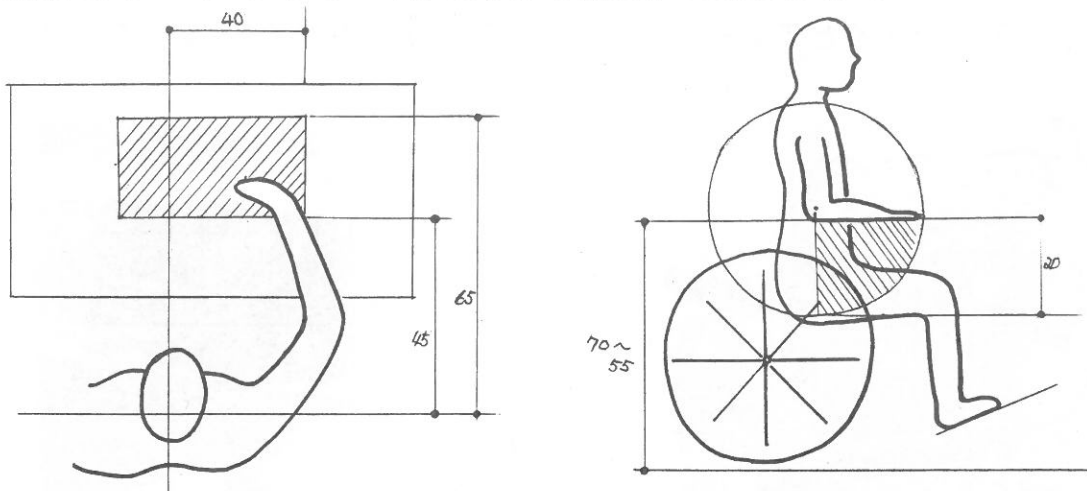

ポケットの生地は、ビニール、布の素材は？色は？

ポケットの生地を選択は、車いすと同系の物を希望される方が多いでしょうが、ここで一つ、思いきった色使いでマイカーにアクセントを付けてみては？

ちなみに、生活の道具相談室でも作ってみました。

料金：2,000円

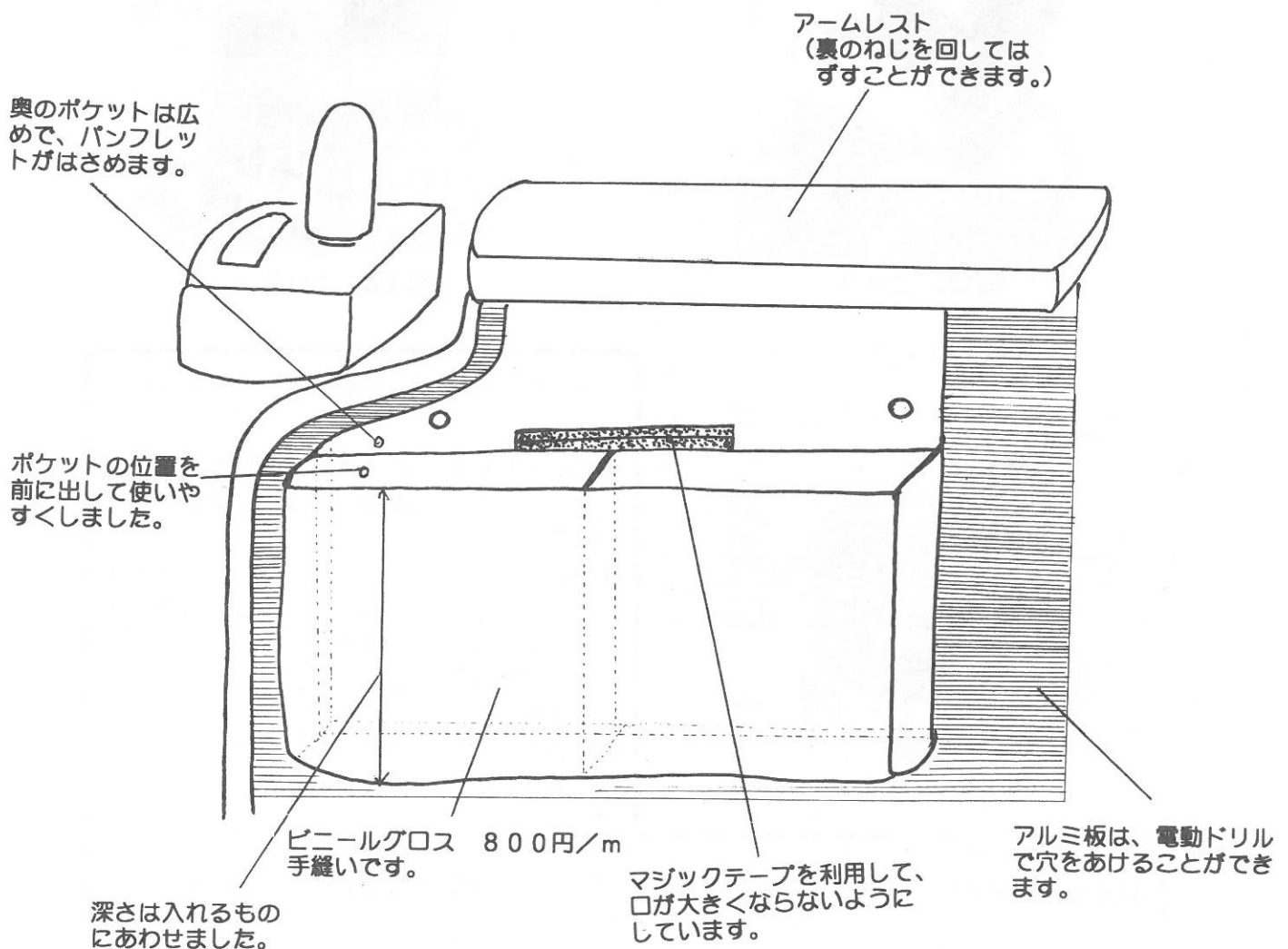

車イスポケット市販品の色々

セバック (ブラックとグレー)

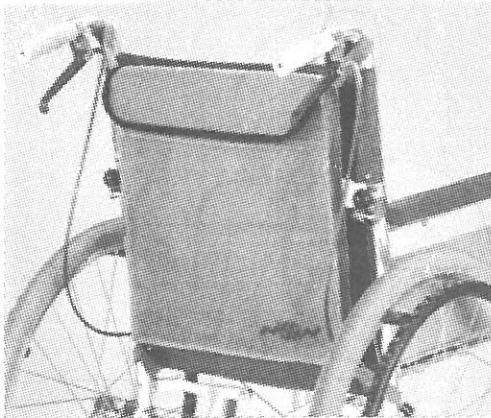

¥6,500 日進医療器

アームバック (ブラック・グレー)

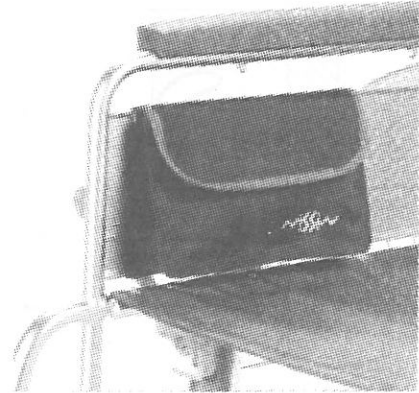

¥3,500 日進医療器

車イス用バッグ(ネビュール・レイト・グリーン・グレー)
後方タイプ



¥6,800 ニック

座下タイプ



¥6,800 ニック

横付タイプ



¥3,800 ニック

生活の道具相談室のご案内

- ◆初めて利用される方は、事前に自立の家サマリアハウスの事務所へ電話かFAXでご予約下さい。
- ◆相談日当日は、1:30~2:30を予定して下さるようお願いします。なお、その後の試作品や、情報提供等の2回目以降のご相談時間については、この限りではありません。
- ◆相談から試作・製作まで1ヶ月から2ヶ月の余裕をみて下さるようお願いします。

相談日のお知らせ 2/21 (土) 3/7 (土) 3/21 (土) 1:30pm~

住宅改造～番外編～

一段と寒くなりましたね。私の気持ちは春なんだけど、身体の調子が良くありません。年かな。なんて思う今日この頃。

さて情報誌30号の住宅改造完成編で書き残した事があるので書いてみました。

玄関のドアノブとドアクローザー

玄関のノブは、今までは握玉式でしたが、ひねる動作が難しいのでレバー式に変えました。これで玄関のドアの開け閉めが随分楽になりました（トイレのノブもレバー式に変更）。

ドアクローザーも付けました。これは、一定の時間がたつとドアが閉まる仕組みのものです。しかし私が車いすを玄関に入れるまでに時間がかかりすぎて、ドアの方が先に閉まってしまうので、私にはあまりこれを付ける意味がありませんでした・・・。

現在は、ドアが90度の角度で開いたままになるように調整してもらいました。でも、車いすを玄関に入れた後、閉めるのが大変なので吸盤式の取っ手（サッシ用として&ストッパー¥3,800 福祉用具プラザにも売っている）を付けてもらいました。この取っ手は吸盤だけとっても強くて、また簡単に取り外すこともできるので、自由にどこにでも取り付けできます。

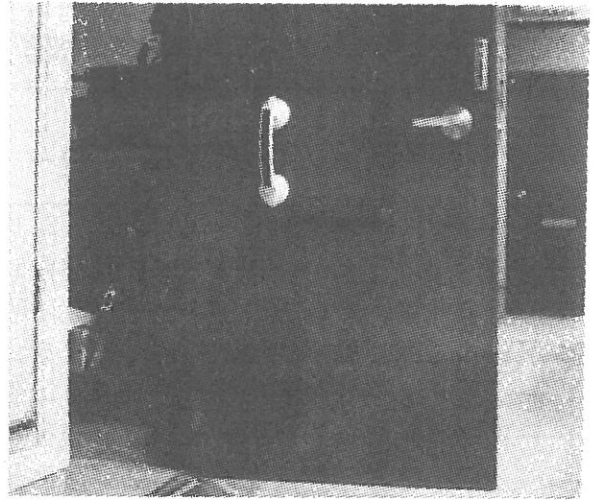

シャワーフック

シャワーフックは前回の情報誌で使いにくいと書きましたが、その後大工さんが違う会社のものに変えてくれました。

（TOTO製からINAX製に変更）高さの調節がTOTOの場合ねじって閉めなくてはいけないのがINAXのものはレバーを下げると固定されるので使いやすいです。

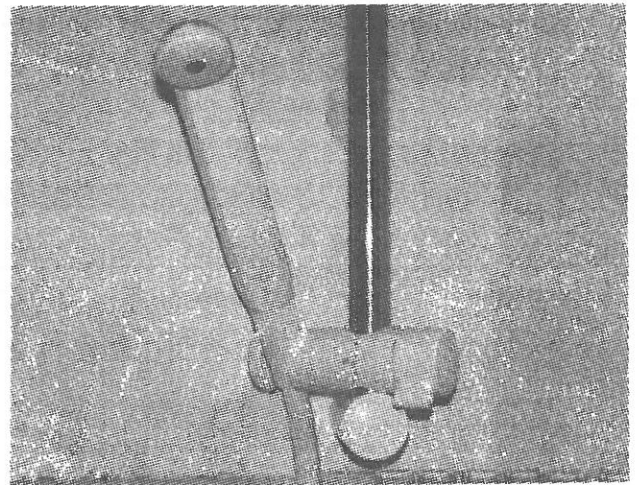

今回お世話になった大工さんは、トイレの水が漏れて困った時に電話したら水道屋さんを手配してくれました。シャワーフックも住宅展示場を見に行ってみつけてきてくれました。吸盤式の取っ手も「こういうものがあるよ」と持ってきてくれました。私はこの大工さんのおかげで、便利なものを知ることができ、自分が思っていた住宅改造ができたと思います。いろいろお世話になり、本当にありがとうございました。

（中桐建築 TEL：052-361-5965 FAX：052-363-5928）

食事サービス事情

一大決心をして施設や親元から飛び出し、地域で自立生活をしている障害を持つ人達や、ひとり暮らしの高齢者にとって、元気にその生活を続けていくためには、「食事の充実」はかせません。そこで、今回は、食事サービスについて調べてみました。中でも、「食事サービス松栄」は、「人とのつながり」を大切にされた地域住民の運動から生まれた団体で、話をお聞きしてとても勉強になったので、代表の清水さんとのお話も皆さんに紹介します。

清水昭子さんにインタビュー

「食事サービス松栄」とは、平成5年から「生活援助型」の食事サービス（昼食を週4日希望者の家へ届ける）を名古屋市昭和区松栄学区で先駆的に取り組んできたグループ。その活動が認められ、平成9年度から名古屋市の食事サービス試行事業として委託をうけ、ますます地域で必要な存在となっている。



Q：食事サービスを始めたきっかけはどんなことですか？

A：22年前に、隣近所で助け合い仲良くしようと「あじさいの会」を地域で作って活動してきた。そして、その仲間の中に食事サービスを必要とする人が何人か出てきて、食事サービスの必要性を強く感じていた時、同じ思いのグループ（食事サービス事業研究会）と出会って、お互い協力して平成5年に「食事サービス松栄」を発足させた。

Q：「あじさいの会」はどうして作ったのですか？

A：子育てに一段落した頃、この後何をしていこうかと死ぬほど苦しかった時があった。そんな時、婦人学級の講座を受講した。講座終了後自主グループを作って勉強を続けていたら、いつも問題になるのは自分達の老後の事だった。そして、地域ボランティア「さつき会」に入り勉強していく内に、自分の住む地域で「つながり」を作る活動が必要だという

ことに気が付いた。

そこから地域に戻ることが大変だった。地域の人達と問題意識が違っていたから。（今も、どんなに問題意識を持って学習しても、根無し草のように自分の地域に帰って活動できないでいる人達が沢山いる）私の場合は、生まれ育った地域に住んでいたし、母が子供会を育てたり、民生委員をしていたつながりがあったので「助け合いの町を作りましょう」と呼びかけたら、何人かの人が協力して下さった。

始めは、思いが伝わらず、思った通りにはならなかった。「高いところにいるものを言う」と言われたこともある。本当は、すぐにでも地域の困っている老人の家にも手伝いに行きたかったけど、地域はそれを受け入れてもらえるような雰囲気ではなかった・・・。

でも、「仲間づくりをしていけば年をとった時に助け合える。今は仲間づくりをしよう。」とあじさい祭り

をしたり、ハイキングへ行ったりしていた。また、あいていた自宅の敷地内の空き家屋に、みんなが集まる場所（あじさの家）を作った。その場所を老人会や子供会、子供文庫にも解放した。その中のお母さん達も今の食事サービスにかかわっている。

Q：食事サービスを始める資金や場所等はどうしたのですか？

A：資金は無かったけど、理解のある業者さんと出逢い、古い調理台などを集めてきてくれた。そして、「お金はできたときでいいよ」と言って工事を進めてくれた。その後、NHKわかば基金の助成を受けて返せた。場所は、以前から地域に利用してもらっていた「あじさいの家」を利用している。

Q：将来の食事サービスをどう考えていましたか？

A：地域で困っている人達の生活を支える食事サービスは、ボランティアでいつまでもできることではないと思

っていた。食事サービス研究会他が中心に請願書を出す等行政へ要望を続けていた。

Q：試行事業として、今年度から助成金がでてどう変わりましたか？

A：事務が繁雑になったけど、スタッフに少しお金が払えるようになって、以前怠けていたというわけではないけど、今まで以上にしっかりしなくてはとみんな一生懸命取り組んでいる。ただ、充分お金が払えていないので、「主婦が働く場」としてはまだ成り立たない。使い捨て容器を使っていることも今後の課題。

Q：きっと名古屋市内にこの制度は広がっていきますね。

A：広がっていくと思うが、仲間づくりや、勉強会などの運動の積み重ねが無く企業任せになっていくのではないかと心配。ボランティアの視点・非営利が原則と思う。



名古屋市の食事サービス事情

行政の給食サービスには、特定の場所に集まって食事をしたり交流する「ふれあい型」と、定期的に利用者宅へ食事を届ける「生活援助型」があります。これまで、名古屋市は、前者に力を入れてきました。しかし、地域の実状を知る市民の先駆的活動の高まりで、平成9年度から市内2つの学区で先駆的活動団体へ委託しての試行事業が始まりました。

名 前・連絡先	サービス内容	料 金	配達範囲	特 徴
食事サービス松栄 TEL052-842-5571 FAX052-842-5572 社会福祉協議会へ	・火～金曜の昼食 ・一人暮らしの高齢者・高齢者のみ、障害者のみの世帯が対象 * 12/29～1/3は休	1 食 ¥400	昭和区 松栄学区	地域住民のボランティア活動から作り上げてきている。会員の交流等も行っている。
ニコニコハウス鶴里 TEL052-823-2035 FAX052-823-2688 社会福祉協議会へ			南 区 春日野学区	知的障害者の授産施設の仕事として、地域住民の協力も得て取り組んでいる。



名古屋市内の民間食事サービス情報

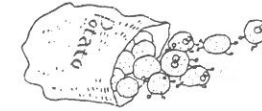

名 前・連絡先	サービス内容	料 金	配達範囲	特 徴
ふくしの店 ほつとつと TEL 052-832-9629 (FAX兼用) 天白区植田山5-2529	・月、火、木、金、土(祝日・盆・正月休み) ・昼食のみ ・高齢者・障害者世帯対象	¥600	天白区 	生協の食材を使い、心身障害者小規模作業所の仕事として、地域住民の協力も得て取り組んでいる。
デーサービス・友 TEL052-612-3077 (611-9085) 南区三吉町6-17	・月～木曜日(祝日・盆・正月休み) ・夕食のみ ・高齢者世帯、独居高齢者対象(障害者も可)	¥600	デイサービスの管轄地域対象(名南、南港、本条中学校区等)	デイサービス事業の中から見えてきた必要性から始めた活動。送迎バスも利用して配食している。
清水ながまの家 TEL052-916-6021 (FAX兼用) 北区清水3-21-16	・月～木曜日 ・夕食のみ ・料理が作りにくい方が対象	¥600	配食ボランティアさんが行ける範囲(東区や丸の内ルート有)	活動が幅広く、毎週水曜日にミニデイサービス、毎月第2、4火曜日にふれあいサロンを開いている。
守山区社会福祉協議会 TEL052-791-1675 (795-0917) 守山区小幡中1-30-16	・火、木 ・昼食のみ ・独居高齢者対象(弾力的に対応)	生活保護利用 ¥100 年金のみ ¥150 その他 ¥200	全学区(車で学区の拠点に配り、学区のボランティアさんが配食している。)	20年前から、生活見守り型として活動を続けている老人給食サービスで、この他に学区独自の会食や、月2回程度配食をしている学区もある。
医師給食センター TEL052-895-8081 (895-8090) 天白区野並1-36	・昼食・夕食(無休) ・誰でも利用可能 *週4日以上利用し、1回30食の契約を原則	¥800～	名古屋市内 	栄養士による栄養計算された、健康食や糖尿・透析等の病人食、きざみ・ミキサー食等がある。容器がレンジ温め可能になっている。
愛知在宅給食共済会 TEL052-823-1731 (823-1732) 南区千電通5-8-1	・昼食・夕食(日曜日・正月休み) ・誰でも利用可能 *1回30食の契約を原則。週1回利用可能 *安否の確認・多少のケア(灯油の補充、食事のセッティング等)対応	健康食 ¥750 治療食 ¥800 *身障手帳1,2級保持者は、¥700	緑区、瑞穂区、熱田区、昭和区、天白区 *千種区の一部	担当医の食事箋に基づき、栄養士による栄養計算された、健康食や糖尿・透析等病人食、きざみ・ミキサー食等がある。好き嫌いも考慮。10～15日のテスト利用可能。
タイハイ TEL052-362-0433 中京地区本部	・昼食・夕食のおかずのみ(土日祝日・正月休み) ・誰でも利用可能 *1日に昼食と夕食利用の時はまとめて配達 *週1回でも、1個でも配達可能	たのしみ御膳 ¥650 ヘルシー御膳 ¥700	全国展開している。中京地区にも沢山あるので、本部へ聞いて下さい。	毎週火曜日にメニューを出し、1週間分の予約をうける。栄養計算された弁当で、糖尿食、高血圧食なども対応可能。 *調理用食材の配達も可能  
和が家 TEL052-853-1256 (FAX兼用) 瑞穂区豊岡通2-69-5	・昼食・夕食(日、祝日休み) ・誰でも利用可能 *1日に昼食と夕食利用の時も、その都度配達可能。 *週1回でも、1個でも配達可能。	老人給食用は、 松花堂弁当 ¥820 パック弁当 ¥720	市内南部地域(時間調節できれば、対応可能な地域もあるそう。)	病院の栄養士さんが、もっと食べる人の声を聞きたいと考え始めたお店。医師の食事箋による治療食や、栄養計算した普通食等がある。好き嫌いも考慮可能。その他、パーティー用等もできるそう。
サファイア・テリバリー部 TEL052-252-7153 中区新栄1-24-31-102	・昼食・夕食(土曜日・盆・正月休み) ・誰でも利用可能 ・配達圏内は1個でも可能	¥500～	中区近辺 	栄養士が栄養計算した弁当。老人向けも要望が多いので検討中。 
配達パン屋 TEL0120-052789 南区砂口町95-2	・¥700～配達可能。(木曜日・盆・正月休み) ・前日までに要予約	いろいろ	南区、瑞穂区と緑区の一部	食パンから、調理はパンまで幅広くあつがっています。メニューをFAXで送ってくれるよ。

*その他、愛知県内で週4日以上利用できる「生活援助型」食事サービスは、豊川市・常滑市・知多市・新川町・田原町で実施されています。詳しくは、各々の社会福祉協議会へ。
まとめ：非営利団体と営利団体のサービスをうまく使い分けられるといいな。メニューから選べたり、好き嫌いを考慮してくれる配慮はすごいし、地域のつながりを大切にしている活動もすごい。弁当メーカーがシルバー市場開拓を始め、高齢者向け弁当の市場規模は約800億円とか。ダイエーも、高齢者・障害者に米等の無料配送サービスを始めるらしいし、利用者の立場に立ったサービスが展開されるよう、みんなで目を光らせなくては！！情報が少なく、電話をかけまくりやっと得た情報です。他にご存じの方、ぜひ教えて下さい。この他に、ちょっと高いけど宅配サービスをしている店は結構あります。(NTTの110-ページ参照)また、食材の配達も増えていますよ。

もっと優しい旅へのシンポジウムPart 2に 参加してきたよ!

去年の12月14日(日)に早稲田大学で行われた『もっと優しい旅へのシンポジウムPart 2』に池山といづみは参加しました。「東京でいろんな人に会って情報誌も宣伝していこう!」とはりきっていったのですが、なぜかドジばかり…ボランティアの西岡さんをまぜて3人の珍道中を報告します。

★東京だよ

私たち3人は、前日に名古屋駅から15時18分発の新幹線に乗っていざ東京へ。宿泊先の国際ユースホステルのある飯田橋駅にたどり着くと、外はもう真っ暗でクリスマスイルミネーションがとてもキレイでした。初めて行く場所というのは地図を見てもよく分からないことが多くて、駅員さんやそこら辺の工事のおじさんに色々尋ねたりしながらやっと目的地(ユースホステル)に着いた時は何だかホッとしました。(実は駅の隣にあったのだ。ちゃんちゃん。それを知らなかった私たち…)

★夜の東京をさまよう三人娘

6時過ぎからある“ナイトセッション”に参加する予定だったので、とりあえず会場までの道のりを受付のお兄さんに尋ねると、けっこう歩かなければ行けないということが分かって、ちょっと疲れた私たちは、「まっ、いっか」とナイトセッションの参加をあっさり(!?)断念。けれど、ベッドとトイレとロッカーしかない部屋で、消灯の22時30分までの約3時間半をじっとして過ごすことはとても…ということになり、明日の下見として、早稲田まで乗っていく地下鉄の飯田橋駅(東西線に通じる)のエレベータをチェックしに出発!

地下鉄飯田橋のエレベータは、ユースホステルのある、セントラルプラザのすぐ横にありました!(行ったとき、エレベータの周りがちょうど工事中で青いビニールにおおわれていたので分かりにくく、すぐ近くにあったのになかなか見つけられなかった…。)

「せっかくだから」とエレベータ前で記念写真を撮って、ついでに改札もチェックしに行って、「これで、もう明日は大丈夫♪」ということで、任務終了。(おかげで次の日の朝は、迷うことなくスムーズにエレベータの所まで行くことができ、時間に遅れることなく地下鉄に乗り込むことができました!!よかった、よかった♪)その後、ゲームセンターに立ち寄って、明日のためにかわいい名刺を作ってしまった。(恥ずかしくて渡せなかったけど…。)

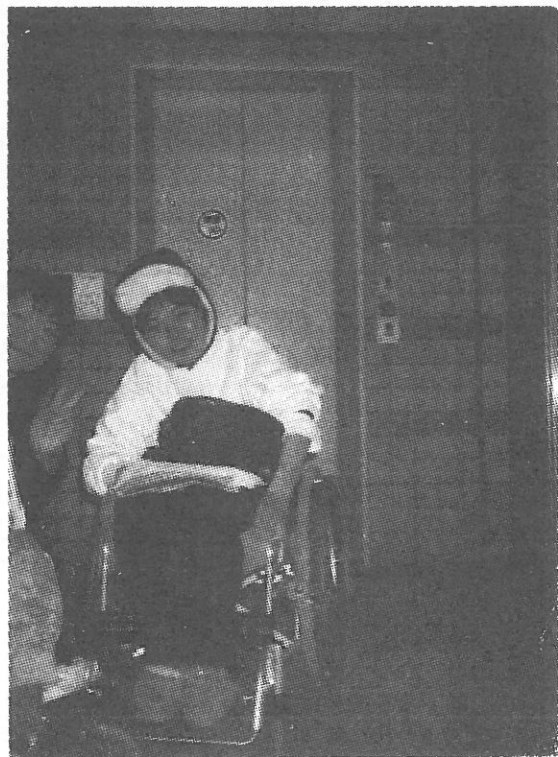

★安くていいわ～一泊 3,000 円ユースホテル

実を言うと私たち、『ユースホテル』という所は見るのも泊まるのも初めて!“身障者用の部屋”として予約したその部屋は、アコーディオンカーテンのしきりがついた身障者用のトイレがあり、トイレの横には車いすでも使いやすいような洗面台があり、反対側の壁には等身大の鏡がありました。他には素朴でシンプルな感じの木でできた2段ベットと車いすの人用(?)に用意されたソファベッド(病院の外来においてあるイスに似た、いたって飾り気のない革張りのモノ)とお茶菓子や湯飲みセットの置いていないさっぱりとしたテーブルと、避難道具一式でも入っていそうな鍵付きの大きなロッカーが3つ。天井には蛍光灯が2本あって、音がなくシーンとしていたせいかな部屋が異様に明るく感じたのですが、地上18階だけあって夜景はもうバッチグー!

電気を消すとサイコーにキレイで思わず3人で「ワーキレイ…」とちょっと感動。“ここで甘い音楽なんかが、かかってっいたらいいムードになるのに…♪なーんて勝手に想像してうれしくなってしまう。

みんなで“たぶんコレくらいは置いてあるだろう”と想像していた、歯磨きセットもコップも浴衣、タオルといったサービス物はなーんにもありませんでしたが(起床時間と消灯時間があるのにはおどろいた)、スッキリしている部屋は車いすで動けるスペースがあって、シーツや毛布をひく手間はああるけど、けっこう利用しやすい所でしたヨ。(ユースってこういうところなんだね!)

当日は6時半に起き、すがすがしい朝を迎え、ユースで400円の朝食をしっかりとった後、会場の早稲田大学国際会議場をめざして、いざ出発!

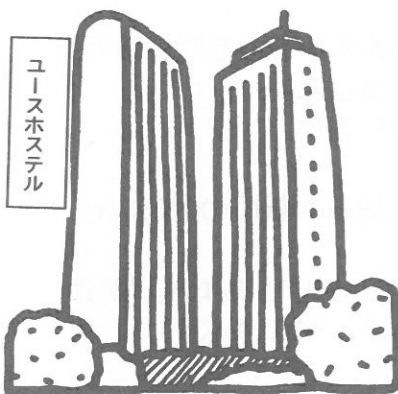

★シンポジウムへ参加

『対談2001年の旅』というテーマで鎌田敏夫(作家)、乙武洋匡(シンポジウム実行委員長)川島一彦(元NHK週刊ボランティア司会者)の対談があり、鎌田氏が作家ということもあって話題が「障害者はドラマでは主役が多い。そうではなく、これからは通行人のような自然な形で登場させるといい。健常者、障害者と始めから分けてしまうのではなく、地域の中で共に暮らしていくことが大切だと思う。そのためにも障害者自身も積極的に外に出て行くべきだ。」と締めくくった。午後からは分科会にそれぞれ分かれ池山は第3分科会、いづみは第4分科会と分かれました。

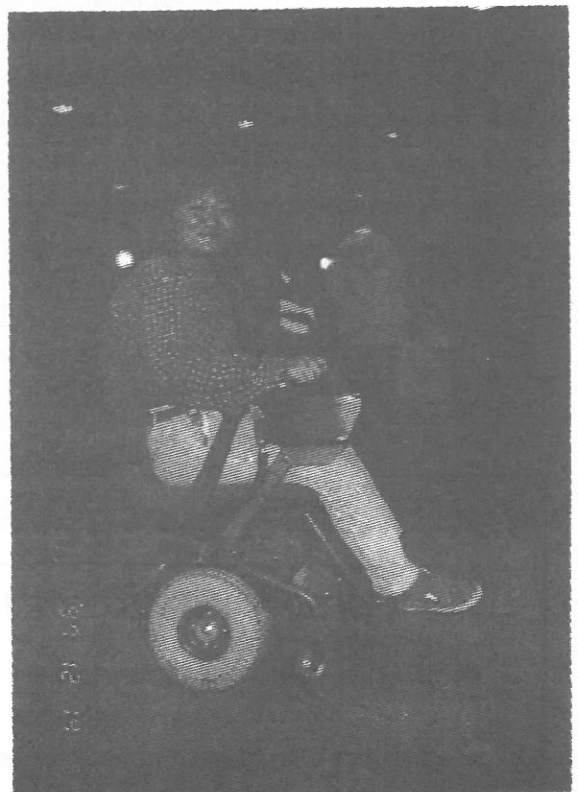

★分科会（第3分科会 旅と情報）

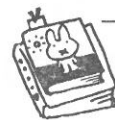

旅の情報を集めるには障害者の旅の本やインターネットなど増えてきていること、どんな情報を提供して欲しいかのアンケート結果が紹介されり、将来的にナビで障害者用トイシ情報が引き出せるように検討中とのこと。情報を手に入れる方法は色々あった方が選択肢が広がっていくであろうということになった。

私の感想…旅などの情報は探せばいくらでもあることを知った。そんな情報がどこにあるか知らない人達の方がまだ多い訳なのできめ細かく情報提供していきなりたいと思った。例えば各地域で行われている福祉祭りで出張情報コーナーなんてできればいいなあ。

★分科会（第4分科会 旅とサービス）



私が参加した第4分科会では『旅とサービス』と題して、講師3名の方が、旅行をするにあたっての問題点や課題をそれぞれの立場からあげられました。その中でも大きくとりあげられたものにはこんなものがありました！

鉄道の問題：混雑緩和を第一に考えているので、エレベータの設置や駅員の対応などには、まだまだ行き届かない面がある。
：改札を自動にすることと、無人化にすることはイコールではない。(高速道路の料金所など、困ったときに人間ほど融通がきくものはない)

旅行会社に：旅行会社の添乗員は、旅の7つ道具としてタイヤの空気入れや簡易スロップ、洗面器(洗面所が使えない場合の為)などを用意するといい。(障害をもっている人は普段自分が使いやすくして使用しているものを持っていくことが大切。)

：“新しいものを見る”=“旅行に行く”というのは、脳を活性化させるのにとっても効果がある！これからの時代、旅行は“新しい自分を発見する”といったような意味で商品として売り出していけるのではないか。などなど。

話を聴いていて感じたことは、やはり心のバリアフリーが一番の課題なんだろうナ、ということ。そのためにも、こうして自分が外に出て存在をアピールすることは大切なんだ！ということ。これからも色々なところに出掛けて、困ったこと、気が付いたことをみんなに伝えていきたいナと思いました

☆バリアフリーとは

だれでも住みやすくするためにバリア(障壁)を取り除くこと。

☆ユニバーサルデザインとは

社会にバリア(障壁)があることを前提とした「引き算のデザイン」ではなく、初めからバリアがないようにする「足し算のデザイン」のこと。



★思い切って声をかけたら



川島さん（元NHK 週刊ボランティア司会者）にこちらから声をかけて福祉情報誌を渡した・・・。

私達：「名古屋で自分たちで取材してこの情報誌を作っているんです。何か情報があれば教えてください。」

川島：「分かりました。前までNHKに勤めていたんだけど今はプロダクションを作る準備をしているんだよ、よかったら二人でお笑いやって見ないか？君たち合いそうだよ。」

私達：（おもわず二人で顔を見合わせ。）「えっ、お笑いですか？」

川島：「いつでも東京において・・・。」と言いながら川島さんは去っていった・・・。

私たちのごちなさがうけたのか？ただのジョークなのか？いきなり言われたので驚いてしまった。次に声をかけたのが、電動車いすに乗っているおじいさん。たまたま帰りのバスで隣の席になったのが縁。

私達：「それなんですか？」（電動にトランク、ライト、と色々な装備がついている。）

佐久間：「これはね、写真を撮る時に使う物だよ。僕はいろんな所に旅によく行くんだ。」

私達：「どこへ行かれたんですか？」

佐久間：「最近、一人でロンドンにロングステイしたんだ。」そんな話を聞いて、もしかすると情報誌31号に乗っていた「わが街探検隊」の人では？と思い、そのおじいさんに31号の記事を見せると。

佐久間：「これはぼくのことだよ。」だが記事には女性と書いてあったので・・・。

私達：「すみませんこの記事まちがっていましたね、ごめんなさい。ぜひ今度取材させて下さい。」

佐久間：「いいですよ。」と約束して東京駅で別れた。

* 数日後、「わが街探検隊」の佐久間さんからFAXが届き、その文の中に、「どうやら旅に慣れていらっしやらない様子でした。」と書かれていました。するどい指摘アハハハ。でも、思い切って声をかけたことで新たな出逢いが出来たことは良かったと思います。（情報誌への原稿を依頼中です。）

★名古屋へ帰ろう

もう少しだね。

シンポジウムが終わって、後は帰るだけの私たちは会場から出るリフト付きのシャトルバスで東京駅へ。（5時過ぎで外はやはり真っ暗。バスの窓から見た東京タワーのネオンがキレイでした・・・。）帰りの新幹線に乗り込むまでも色々とハプニングはありましたが、何とか無事に名古屋まで帰ってこれた私たち・・・。（世間知らずで好奇心旺盛ということもあってできた!?)新たな出逢い、発見があった今回のドタバタ珍道中、皆さんいかがでしたでしょうか？池山といづみは、また機会があったら一緒にどこかへ行きたいネ♪なんて思っています！そのときは、またご報告までに珍道中(たぶんまたドタバタもの)をお送りしたいと思いますのでお楽しみに♪



病院トイレ奮闘記

後編



前回、橋本さんは目の手術をするため東市民病院に入院することになりました。ところが眼科のある西3階病棟は古い棟の為、トイレは洋式が一つしかありません。いつも患者の間で洋式の取り合い状態。しかし唯一の洋式は狭いため足を曲げることができない橋本さんにとって使いにくいトイレでした。そのためわざわざ別の棟に有る身障者用トイレまで通うことになってしまいました。あ～あ不便な入院生活、そこで投書することに。



・ ・ ご意見賜り箱に投書する ・ ・

西3階病棟、女子トイレの洋式を増やしてほしい。近々、洋式になるようなことを伺いましたが現在和式3、洋式1です。この割合はおかしいではありませんか。私は眼科で入院していますが、リウマチで松葉杖でないと歩けません。トイレまで遠いし、3回に1回は使用中であったり、使用できても外で待たれると気が気ではありません。この病棟は特に高齢者が多く、杖無しで自分で歩ける人でも洋式を使われます。また入院が長いと入浴もままならず洋式ですとウォシュレットになっているので使われるのではないのでしょうか？それからこの洋式トイレは大変狭い。私は足が曲げられないので長いときは看護婦さんに車いすで身障者用トイレまでお願いします。トイレくらい好きな時に好きなだけ入りたいです。公立病院なのになぜこんなことになるのでしょうか？最後に、障害を持った車いすを使用する人が西3階に入院することになったらどうなるのでしょうか？

病棟で使用されるポータブルトイレについて。これは職員さんも一度お試しになられましたか？使用中すごい音です。もし私が大部屋で一人だけ使う羽目になったら非常に恥ずかしく情けなくなります。今はあまり音がでないように配慮されたものがでてはいるはずですが、入院中はとかく、食事、排泄等生活のすべてを狭い一室でしなければなりません。もう少し考えていただけたら幸いです。



・ ・ 後日、管理課の方が病室にみえる ・ ・

1. 以前この病棟の改装の際、トイレのことは問題になったが困難ということで手が付けられなかった。
 2. 身障者用は和式の3倍の広さが必要でここはそのスペースがない。
 3. 病棟建築当時は洋式が嫌がられた。
- 私（では、なぜ身障者用トイレができるスペースを残しておかないのか？障害をもつ人が、今降ってわいた訳ではないぞ！と思った。）
4. 西3階病棟はベット数が41で半数が女性とすると、トイレの数は減らせない。

私（あれ？これはおかしい。後でふれる）

- 後に工事をするにしても、下が手術室になっていて、10日ほど下の入口が使用できなくなってしまう。それをどうするか。
- また工事中、入院患者のトイレはどうするか。以上非常に困難であるがこのままでいいとは思っていない。

私（この言葉に希望を託すしかないのでしょうか？）



・ ・ 私が驚いたことについて ・ ・

管理課の方は病棟の現状を認識していないという点である。そうなるのも当然かもしれない。聞くとところによれば、管理課の方は病院一筋というわけではなく、市役所や保健所などあちこち変わる。この病院も3～4年でさよならのようだ。この病棟はベット数41の内、眼科13、泌尿器科28であるが、眼科は女性の方が多いが、泌尿器科は男性の方が多い科である。ある日の性别人数は男性25人女性11人。だいたい3分の1が女性というところだから管理課の方のトイレの数の割り出しがたは正しくない。和式3が必要だろうか？もっと現場の声を聞くべきである。それにしてもトイレ事情の明日は暗い。・・・

・ ・ 感想 ・ ・



病院という建物は地図に載っている社会的存在である。入院患者も社会的存在なのだが、負のイメージなのである。病院という建物の設計案を作る人は、どうゆう人間がするのだろう。どんな患者がいるか、どんな入院生活をするのかをよく理解して欲しい。また横の連携をもっととって欲しい。病棟の中にも高齢化社会は始まっています。どうして、新しい病棟でさえ洋式トイレより和式が多いのか？それなくして病院という建物はできないし、やっていけないはず。

皆さん我慢は身体に毒です。利用しやすいようにきちんと改善して下さい。と意見を出さないといけないと思います。



・ ・ 編集部で話し合ってみました ・ ・

- ここの洋式が一つというのは少ないよ。トイレの取り合いの話はよく聞くね。
- 整形外科で和式の方が多いなって、使いにくいと思うけどね。
- 自分がいた病院では病棟に一つずつあったので（身障用）空いている所を使用。「交代して」という催促もあった。
- 病院や施設ほど、こういった事に関して疎い、例えば泌尿器科の病棟ならトイレの数を増やすとか、狭い洋式は立ち上がるとき額を壁にぶつける。

みんな苦勞しています。ということでトイレの件は（どうなるか、わからないけれど）まだ続く予定です。



『プラザ』で見られるコミュニケーション機器

コミュニケーション機器については、今までも何度かこの情報誌で紹介しましたが、写真を見たり紹介の記事を読んだだけでは良く分からないという方のために今、『なごや福祉用具プラザ』で実際に見て、触れることができるコミュニケーション機器を担当の角谷さんに紹介してもらいました。(以下、身体障害者日常生活用具制度の3つの種目別に紹介します。詳しくは名古屋市「障害者福祉のしおり」P.15,16を参照ください。)

★携帯用会話補助装置

「音声言語機能障害又は肢体不自由の方であって発声・発語に著しい障害を有する方(原則として学齢児以上)」を対象に給付される機器です。(給付限度額 98,000円)

大きく分けると『文字を打ち込んで、それを発声させる』タイプと、『あらかじめ録音されたいくつかのメッセージから選んで発声させる』タイプの2種類があります。

☆文字を打ち込むタイプ

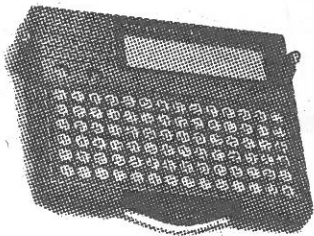

トーキングエイド a II (ナムコ 125,000円)

50音にならんだ文字盤を打つことで文字を入力します。別売りのプリンタをつなげば、打った文字を印刷して残すことができます。オプションで、「大型キーボード」や、ひとつのスイッチでも文字が入力できる「オートスキャン装置」をつけることができますが、残念ながらこれらはプラザにはありません。また、文字の代わりに絵記号を使う「シンボルモード」があり、文字の分からない方の利用も考えられています。

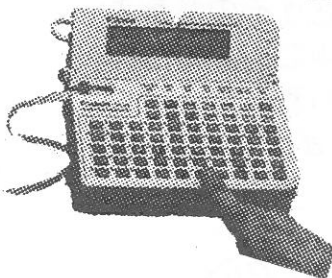

キャノンコミュニケーター CC-7J (キャノン 98,800円)

トーキングエイド同様文字を打ち込んで音声を発声させますが、大きさ、重さはトーキングエイドの半分以下(178×108×36mm,525g)なので、手の動く範囲の狭い方に適しています。打った文字は紙テープに印字して残すことが出来ます。液晶ディスプレイ(32文字表示 25,000円)はオプションです。

☆メッセージを選ぶタイプ

メッセージメイト 20-40 (ワーズプラス 98,800円)

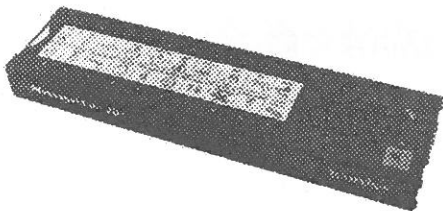

最大20個のメッセージを、合計40秒まで録音でき、そこから必要な言葉を選んで会話します。直接ボタンを押す方法と、自分に合ったスイッチをつけて、それを使う方法があります。決まったメッセージを伝えたいときに便利です。メッセージは何度でも録音し直すことができます。ボタン部分には紙を差し込むことができるので、文字の代わりに絵や記号を書いた紙を入れれば、文字の分からない方でも使えます。

パソコンソフトの体験版もいろいろあるよ

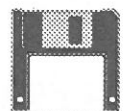

福祉用具プラザにはパソコンソフトの体験版もいろいろあります。文字入力を簡単にする「イージープロログ」。音声合成装置「しゃべりん坊GX」のソフトデモ。スイッチ操作だけでパソコンを使うための「ウィヴィック2」。押したキーを声で知らせてくれる「音声キーボード」などです。これらも体験してみてください。

★重度障害者用意志伝達装置

「18歳以上の両上下肢機能全廃及び言語機能を喪失し、コミュニケーション手段として必要があると認められる方」を対象に給付される機器です。(給付限度額 500,000円)

指先のわずかな動きやまばたきなどで操作できるように工夫されています。



トーキングノート (ライブックス 500,000円～)

画面に表示された50音表のスクランにに合わせてスイッチを押すことで文字を選び、文章を作ります。すっきりとした見やすい画面で、動作も安定しています。プラザにあるのは、一見テレビのようなデスクトップタイプですが、製品としてはノートパソコンタイプもあります。オプションですがパソコン通信もできます。

マッキントッシュ+キネックス+その他

パソコンの「マッキントッシュ」に、重度の肢体不自由の障害があってもパソコンが使えるようにするソフト「キネックス」(117,600円)を組み合わせたものです。レイアウト自由な大型のキーボードや、パソコンの画面を直接さわって操作するタッチパネルなどを組み合わせることが出来ます。操作は多少複雑ですが、パソコンそのものの機能がすべて使えるようになるので、インターネットやパソコン通信などもできます。

伝の世(でんのしん) (日立製作所 500,000円～)

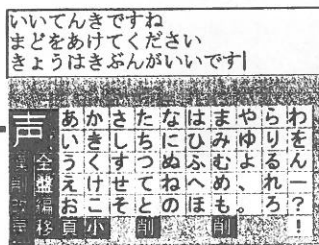

①

いいんきですね
まどをあけてください
きょうはきぶんがいいです!

あかさたなはまやらわ
いきしちにひみゆり
うくすつぬふむよ
えけせとねへめれ
おこそこのほもろ?

全
盤
編
移
小
副

97年12月に発売になったばかりの新製品です。ポケベル呼び出し、テレビやビデオのリモコン操作、電子メールなど、たいへん多機能ですが、文章を作る機能もとてもしっかり作られています。プラザにはノートパソコンタイプがあります。「利用者のニーズに応えるべく改良に頑張ります」と開発者のひとり日立アパビリティ推進室の小澤さんは話しておられますので、今後の発展がとても楽しみです。

★聴覚障害者用通信装置

「聴覚障害又は発声・発語に著しい障害を有する方であって、コミュニケーション、緊急連絡等の手段として必要と認められる方(原則として学齢児以上)」を対象に給付される機器です。

(給付限度額 148,000円)

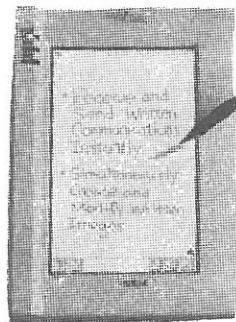

ライトーク、ライトークパーム (SSK 128,000円)

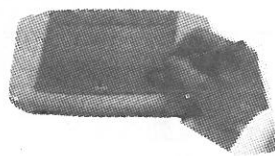

いわゆる「筆談電話」です。自分の「ライトーク」の画面に書いた絵や文字が、相手の「ライトーク」の画面にも同時に表示されます。「パーム」は少し小型の携帯用で、付属のケーブルを使えば公衆電話や携帯電話で利用できます。また簡単な電話帳機能や、ファックス機能もあります。

イーコット (テレボイス 99,800円)

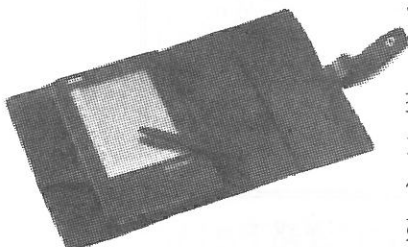

ライトークと同じく「筆談電話」です。電話を使わずに直接イーコット同士を接続して使う「シリアル直結」が可能です。全般的にライトークよりも細かな設定が可能です。そのぶん操作に慣れが必要です。システム手帳のようなホルダーが付属していて、持ち運びに便利です。「イーコットマスター」(80,000円)という別売りのソフトがあればパソコンを使ってイーコットと筆談電話ができます。

※残念というか困ったことに「ライトーク」と「イーコット」では筆談電話はできません。

★プラザで試せる「スイッチ」も色々あるよ。

「スイッチ」とは、携帯用会話装置や、重度障害者用意志伝達装置、オモチャ、電化製品などを、自分の得意な動作で動かすための道具です。

◆ 呼気スイッチ

息を吐くか吸うことでスイッチ操作。
操作に必要な力 0g ¥32,000

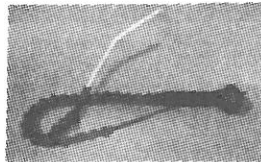

◆ ミニキャップスイッチ

わずかな動きをとらえることのできる
スイッチ。操作に必要な力 20g ¥18,000



◆ ワイヤースイッチ

細い針金をどの方向に回しても操作できる。
操作に必要な力 30g ¥25,000

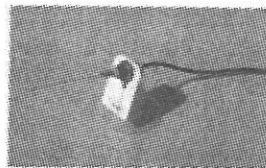

◆ I STセンサー

まばたき、音声、タッチによるセンサーで
操作。組み合わせにより、¥60,000～

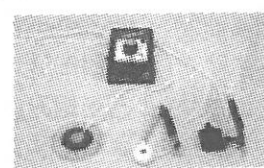

◆ ブレスマイクスイッチ

息を吹きかけたり、声を出すことで動か
せるもの。操作に必要な力 0g ¥33,000

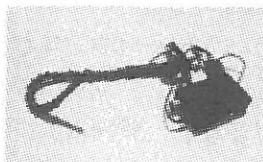

◆ ポイントタッチスイッチ

スイッチの先端に触れるだけで使えるもの。
操作に必要な力 0g ¥32,000

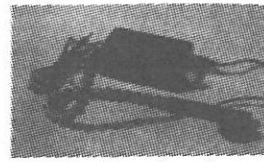

その他、**握り押しボタン**（ナースコールのような形のスイッチ。ケアコム ¥2,300）や **テープスイッチ**（ゴムで覆われたスイッチを曲げることで作動。¥9,000）、**ジェリービーンスイッチ**（操作に必要な力80g ¥6,300 情報誌31号で紹介）、**ストリングスイッチ**（操作に必要な力30g ¥5,600 情報誌31号で紹介）*握り押しボタン以外の取り扱いは、パシフィックサプライです。



AJU福祉機器リサイクル情報



AJU自立の家は、なごや福祉用具プラザの中で福祉用具のリサイクル品のコーディネーターと福祉用具の販売、自立生活情報の提供等を行っています。ぜひ、ご利用下さい。

ゆずりたい

- ♪ 電動ギャッジベッド（2万円）
- ♪ ロホマットレス（1万円）
- ♪ エアマット（4万円）
- ♪ ウォーターマットレス（4万5千円）
- ♪ ポータブルトイレ（無料）
- ♪ 充電式電動リフト（6万千円）
- ♪ バスパン（入浴用油圧リフト 無料）
- ♪ シャワーキャリー車いす（無料）

ゆずって

- ♪ ハイロー電動ベッド
- ♪ 手動車いす
- ♪ 昇降機
- ♪ 床走行式油圧リフト
- ♪ 歩行器
- ♪ 入浴チェアー
- ♪ 風呂用手摺り
- ♪ 4点杖



など

☆家庭で眠っている物や、譲って欲しい物がありましたらぜひ連絡下さい。

AJUリサイクル相談事業部 TEL052-851-0059 FAX052-851-0159

カンニングごっこ

堤 剋 喜

テスト中の教室はいつもより静かなはずだけれど、
そのときは相当ざわついていた。
科目は音楽、実技でなく筆記。
いかなる「教育的配慮」か、
担任のサツマイモ（熊公というあだ名もあった）は用紙を配ると、黙って出ていった。
代理の試験監督も来そうにない。

気がつくと、隣の女の子が後ろを向いていた。
「Yさん、ここのところ歌ってみて！」
内緒話の声ではなかった。
「えっ。でも」
「いいでしょ。答えじゃないんだもん。
（あくまでもヒントをもらうだけだから、「本物のカンニング」ではない、という理屈。）
歌うだけ。 お願い。歌ってよ。」

けっきょく、Yさんがおれて、ハミングが聞こえてきた。
かくして、

「教科書に出てくる歌の楽譜です。歌詞は省いてあります。よくみて曲名を書きなさい」
という問題を、ぜんぶ、「わたしが歌っている歌の題名は何？」に変えてくれた。
楽譜を読むより、イントロクイズの方が解きやすい。
便乗した子は何人いたろうか。

4年生のあいだ、音楽の授業で ピアノ伴奏をやっていたのは、
先生ではなくて、Yさんだった。
腕前が上だったから。
Yさんが” エリーゼのために ” 弾いたのも覚えている。
けれど、 あのとときのハミングの方が思い出深い。

兄（クラリネット奏者）と雑談中に。
「そういえばおまえの同級生に、ピアニストになったのがいるね
なんて言ったっけな、名前」
「Yさん。Y. Mさんだね」
「うん、そんな名前。楽屋で向こうから話しかけてきたよ。
『あの、堤先生って、かっちゃんのお兄さんでしょうか』ってね。」

去年の八月、福岡に出かけた。
行きの新幹線の中では、
『十月号の原稿は”カンニングごっこ”で…』 と思っていた。

かれこれ10年ぶりに父の墓参りをした。
建て替えたわけではないのに、墓は一回り小さくなったように見えた。
テレビから” さとうきび畑 ”（作詞作曲は寺島尚彦）のメロディーが流れていた。

帰宅して書き始めると、題が” 灰皿 ” に変わった。
『後段は次号に…待て、クリスマスにカンニングでもなかるう。
それなら後段は独立させて、題名は元に戻そう。
すると二月号か。入試や期末試験が花盛りの時期だなあ』

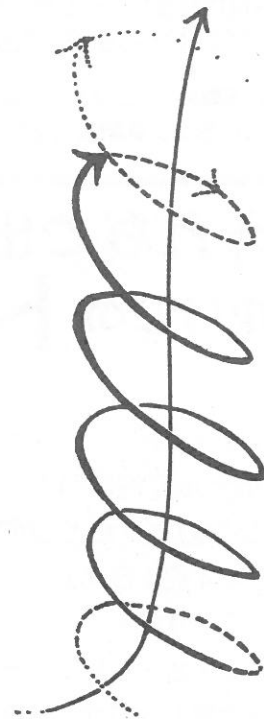

ゆりこのカルチャセンター

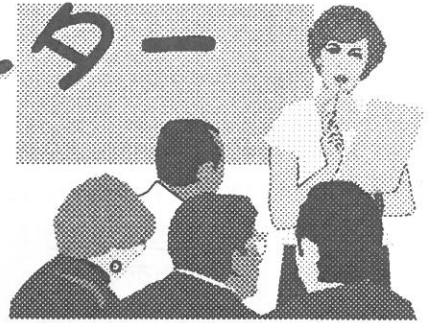

これから、どんな仕事をしたいんだろう？
自分の働ける場所があるのかな？
今年は障害者が働くって事を、まじめに考えてみる

ジョン S. ウェゾレック氏講演会 in NAGOYA

地域社会の支援体制と障害者の可能性の広がり
—アメリカにおける職業リハビリテーションから—

ウェゾレックさんは、大学内で行う職業リハビリテーションサービスとしては米国最大のウイスコンシン州スタウト職業リハビリテーション研究所の所長です！ すごい！

■ 3月12日(木) 午後3時より 1,000円

■ 名古屋市高齢者就業支援センター 大会議室

名古屋市昭和区御器所 3-12-1 御器所ステーションビル5階
TEL (052)842-4691

地下鉄鶴舞線・桜通線「御器所」駅 2番出口から徒歩2分
(8番出口にはエレベーターもあります)

■ 申し込み&問い合わせは

〒467-8622 名古屋市瑞穂区弥富町字蜜柑山1-2
名古屋市総合リハビリテーションセンター職能開発課(稲木)
Tel(052)835-3692 Fax(052)835-3745

主 催：日本職業リハビリテーション学会中部ブロック、名古屋市総合リハビリテーション事業団、アビリティ開発研究会

パソコンって何？

パソコンの技術を使って、パソコンを教えたり、ボランティアすることだよ

98 なごやパソコン ボランティア入門講座

3月7日(土) 14日(土) 22日(日)
各日とも午後2時~4時

■ 「なごや福祉用具プラザ」にて

地下鉄「御器所駅」下車 東へ3分
御器所ステーションビル3F

■ 問い合わせは

なごや福祉用具プラザ
(担当：渡辺)

名古屋市昭和区御器所通 3-12-1

Tel (052)851-0051

Fax(052)851-0059

みんなで出かけよう

ゆりこのトラベルセンター

ハートToハート

最高級ホテルに泊まって
楽しむシンガポール5日間



1998年4月4日(土)~4月8日(火)
165,000円 3月3日(火) 〆切

- ・リッツ・カールトンホテル利用
- ・名古屋発シンガポール航空利用
- ・リフト付きバス使用

伊勢 神代温泉 宿泊のみプラン

旅館「慶泉」(ハートビル法1号の宿)



	2名1室	3名1室	4名1室
平日	23,000円	20,000円	16,000円
休前日	35,000円	23,000円	20,000円

- ♥ お風呂の湯船に入る際、手すりあり
- ♥ 全て和室ですが、簡易ベッドが入れることが可能
- ♥ お風呂 無料にて貸し切りOK

桜まっさかり 伊勢戦国時代村

日帰りリフトバスツアー

4/6(月) お一人様(大人) ¥10,000

お問い合わせは チックトラベルセンター
担当：松本・飯田
Tel (052)776-3325 Fax (052)776-3257





公共交通機関を利用する時、 バギーも車いすと同じ扱いにして欲しい！！



私は、障害を持つ子供といつもバギーで移動しています。市バスに乗車する場合、1人でバギーをたたみ、子供を抱いて乗車するのは大変なので、お父さんに手伝ってもらっています。また、バスに前から乗車するのは狭くて大変なので、運転手さんに頼んで、後ろから乗せてもらっています。料金は今まで、福祉特別乗車券を提示して、子供と私は無料、お父さんは大人料金を払っていました。（運転手さんに言われてそうしていたわけではありません。）でも、「福祉のしおり」を見て車いす利用者で「福祉特別乗車券」を持っている人は、介助者3名まで無料という制度を知り、バギーも補装具として給付をうけているし、乗車する時に介助者1人では大変なので車いすと同じ扱いではないかと思い、下記の点について交通局へ問い合わせました。

1. バギーで市バスや地下鉄に乗車する場合の市営交通料金の減免について、介助者一人では困難なので車いすと同じ扱いでいいですね。
2. 市バスに乗車する場合、バスの前部入口は狭くてバギーと子供を抱えての乗車は難しいので、後部入口から乗れるようにして下さい。
（一々頼むのは大変だし、運転手によって対応も違うので）



これに対し、交通局から下記の回答が来ました。

名古屋市交通局電車部運輸課より

平素、市バス・地下鉄をご利用いただきまして、誠に、ありがとうございます。

さて、過日お寄せいただきましたご意見についてお答えします。バギーによる地下鉄のご乗車につきましては、車椅子と同様の扱いをいたします。バギーは、転倒防止装置が整備されていませんので、介護者の方に同伴していただき、事故防止にご協力下さるようお願いいたします。

名古屋市交通局自動車部より

バギーは、主に室内用に設計されており、バス車内の振動や動揺及び運行中のやむを得ない急停車の際にも安全のように固定する必要がありますが、それは困難と思います。従いまして、乗車の際には折りたたんで次の方法によりご乗車をお願いします。「バギー車は、折りたたんで前部からお乗り下さい。乗降に必要な介護、バギー車の取り扱いは、介護の方をお願いします。」なお、できれば車椅子をご利用いただきますと車内での固定ができますので、そのままご乗車ができます。

地下鉄の方はバギーを車いすと同様に扱うとの返事ですが、市バスの方は、納得がいきません。文章にはありませんが、電話で確認したところ、市営交通料金の減免についても「バギーは車いすではないので、福祉特別乗車券を提示の場合、介助者1名のみ無料です。との返事でした。

皆さんは、どう思いますか？一度子供とバギーで市バスに乗っているところを交通局の人に見てもらいたいと思っています。

編集部：交通局の自動車部に電話で確認したところ、自動車部は、バギーのパンフレットを取り寄せてみて「ベビーカーとほぼ同じ」と判断したようです。（ですから、「前部入口から乗車して」となったのでしょうか。）障害児が何故車いすでなく、バギーに乗っているのか、介助者がどのくらい大変かについての理解がないようだったので、車いすでは姿勢が保てないこと、赤ちゃんだけがバギーに乗っているわけではなく、かなり体の重いお子さんも利用していること、バギーの方が車いすより介助しやすいこと、一人で乗り降り全ての介助は大変なこと等、編集部からも伝えました。その後すぐに交通局より、「お互いに理解し合えるように、1度一緒に市バスに乗車して下さい。」と返事がありました。（もうお母さんには伝えました。）さすが交通局！今後の展開に注目しましょう。



千種区のAさんより

「マッチのこぼれであそぼう」コーナーに、俳句を頂きました。

正月や テレビみるだけ おもろない

編集部：正月は、どこに行っても人がいっぱい、でも家にいても退屈だし。太るんですね…。



Sさんより ★ナムコワンダーシティープラボ名古屋店」に行ってきたよ★

車いす用駐車場があったんだけど、パイロンが立っていてスムーズに入れなかった。残念！中は、本屋さんやゲームセンターなど色々あって遊べるけど、途中でトイレに行きたくて、車いすトイレに走ったら、なんと、鍵がかかっている…。ノブの表示を見ると「使用中」となっていたので待っていたけど、全然出てくる気配がない。たまたま店員さんを呼びに行ったら、あいにく店員さんがつかまらずウロウロ…。やっとなんか探して、「もしかして、車いすトイレにいつも鍵をかけているの？」と聞くと、「そんなことはないはず」と言っておいてトイレまで一緒に戻る。表示を見て「使用中ってなっているんで誰かが使っている。」と言うだけ。結局大変な思いをして普通の子供用トイレを使っただけで、その間ずっと車いすトイレは使用中。後で30号の情報誌を見て、普段は鍵をかけているということを知って愕然としました。私の我慢していた時間って一体何だったんでしょうか…。



編集：「防犯上鍵をかけていますが、ご使用の際は店員まで」という案内を貼るように伝えます。皆さんも、行ったら声をかけて下さい。

Kさんより ★岡山県の倉敷チボリ公園へ行って来たよ！★



昨年の7月にオープンしたばかりのテーマパーク。なんと、倉敷駅の北口の真ん前であってアクセスがいいし、公園内はほぼバリアフリーに近い。北欧風の建物や、町並み がとても良かった。(古い町並みをまねした所は、石畳だったけど…) アトラクションは中途半端なおもしろさだし、食べ物屋さんが高いし、ショップは同じような物ばかり売っているというキツイ印象はあるけど、まあテーマパークはこんな物でしょう。大道芸人のショーはとってもおもしろかった。デンマークにある世界最古遊園地「チボリ公園」をまねして作ったようだけど、広々すぎる気がする。それに、車いす利用者で本物の「チボリ」で初めてジェットコースターに乗ったと言う人も多いはず。私が本物へ行った時も、1回乗ってスタート地点へ戻ると「降りなくていいよ」と言ってそのまま2回も乗せてくれて、降りようとしたら「もういいの？」って対応だった。(コースターの入口も出口も階段があったけどね。) 倉敷も公園内はバリアフリーに近いけど、ジェットコースターには90m以上歩けないと乗れないらしい。その辺も本物をまねして欲しかったなあ。でも、気づいたことを伝えるための封筒が備え付けてあったので、書いて投書します。

問い合わせ：インフォメーションセンターTEL086-434-1111
ガイドマップに体の不自由な方の施設案内が載っています。

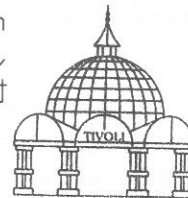

KURASHIKI
TIVOLI
PARK



とことこさんより

★『うお!』って思ったので
お伝えします★

安城のイトーヨーカドーへ初めて行ったら、駐車場には身障者スペース、店内には障害者トイレが1Fにも2Fにもありました。それだけでも『嬉しいなあ』って思いますが、【ふれあい灯】だったかな? [障害者の方や高齢者の方で困った事があれば押して下さい。店員がお手伝いします。] ってベルがあって『うおー』だったんです。あと、刈谷のカーマホームセンターには「車椅子用買い物かご置きトレイ」が入口にたくさん置いてあったんです。わーい。

安城イトーヨーカドー 0566-97-4111
刈谷カーマホームセンター 0566-22-0012

Iさんより

★オールドスパゲティファクトリーへ
行って来たよ!★

この間、スパゲティを食べに行ってきた。建物は人に優しい設計になっていて男女別の身障者用トイレや、身障者用駐車場がありました。スパゲティの種類も豊富で、前菜から、デザート、コーヒーまで付いていて安い!! パンのお代わりも自由! 天井が吹き抜けで…とにかく、とてもおしゃれで落ち着いた雰囲気のお店でした。恋人同士で行くと、ロマンチックになることまちがいないし。今度こそ彼氏を見つけて行くぞー涙…。

南区南陽通り TEL052-691-3915





岐阜のリフト付市営バスのご案内

岐阜市では、リフトバスを3路線走らせている
そうです。岐阜市へお出かけの際は、利用して
みましょう。

- 長良線 岐阜駅前～簡易保険前～岐阜駅前
- 加納島線 旦の島～岐阜駅前～県民ふれ合い会館
- 加納南線 日光事務所～岐阜駅前～茜部菱野

詳しくは、岐阜市交通部 058-234-1166へ
*路線図を読者の方から頂いたので、ご希望の方
は、編集部までどうぞ。



「いま“わが町の特養”は」完成！！

望ましい特別養護老人ホーム（以下特養）の現
現を目指し活動しているグループ「福寿草」が、
名古屋市やその近郊の特養調査結果を冊子にま
とめました。'94年発足以来、特養についての
学習を始め、要望書の提出等の活動を続けてい
ます。調査項目も、利用する側の視点から作ら
れていて、それぞれの特

いま“わが町の特養”は
名古屋市・近郊の特別養護老人ホーム調査結果

長がよくわかります。
1冊 800円

詳しくは、052-731-0230
横田さんまで
*情報誌編集部でも、販売中！



ベネッセ介護センター

介護保険開始を前に、大手企業が在宅福祉に
取り組み始めています。教育関連の会社のベ
ネッセコーポレーションもその1つ。
名古屋は1月現在で、スタッフ15名体制で
利用者10名の介護をしているそうです。
デイサービスへの送迎等の生活支援コースと、
家事援助コース、介護コース（医療控除の対
象になる）があります。

利用料金（平日の9時～17時の1時間場合）
家事援助 ¥1600 生活支援 ¥1800
介護 ¥2000～¥2200

原則 1回2時間以上の利用

詳しくは、0120-794165(fax052-957-1313)

カトリック名古屋教区 ボランティアネットワーク

視覚障害者の方の、「教会へ行きたくても、送
迎していただく人の手配が難しい。」という話
から、「今、私たちにできることを！」
という呼びかけで始まったボランティアネット
ワークです。ガイドヘルプや対面朗読等を
手伝ってくれます。原則として誰でも利用可
能。（当面は、愛知と岐阜）スタッフも募集中
（まだ、スタッフの調整ができない事もあります）

ボランティアネットワーク事務局
052-852-1426(fax052-852-1422)

障害児を育てているお母さんたちの 交流と情報交換のための 「それいゆ」



すぐく身近な生活情報の交換や、お互いに言
いたいこと等を伝え合う「それいゆ」という
通信も出している、名古屋の若いお母さん達
のグループです。インターネットのホームペ
ージもあるそうです。

/www.fujita.he.ac.jp/~tkohama/soleil.html
詳しくは、竹内さんへ 052-878-3173 (fax 兼)

名前を呼べばかかる 携帯電話発売中！！

ツーカーグループが、通話したい相手の名
前を呼ぶだけで簡単に電話をかけられる携
帯電話「ビバボ」を、関東、東海、関西地
域で発売中！相手の名前を
20件音声登録でき、登
録も携帯電話に向かって発
声すると記憶させられる。



詳しくは、名古屋支店052-586-1707へ

奈良のタンポポの家さんより「第23回わたぼうし音楽祭作品募集のご案内」

この音楽祭は、障害のある人の心の詩をメロディーにのせて発表するもので、これまでたくさ
んの歌を生み出し、多くの物語が誕生してきました。この音楽祭を通して優しさの輪が広がるこ
とを願っています。作詞の応募は、障害のある人に限ります。

作詞の部 テーマ・形式は自由。夢や思いをご応募下さい。締め切り 3/23 (必着)

作詞・作曲の部 作詞の部で入選した詩から好きな詩を選び、曲を付けて応募するか、それ以外
の障害のある人の詩に曲を付けて応募して下さい。締め切り 5/23 (必着)

入選すると、わたぼうし音楽祭に出演でき、更に、第5回アジアわたぼうし音楽祭への出場の子
ヤンスもあります。詳しくは、作品募集係0742-43-7055(fax0742-49-5501)



ペンシオーネ^{うつくしまつ}美し松

ペンションと車いす対応のコテージを持つ「ペンシオーネ美し松」は、長野県の白樺湖の近く（車で約10分）にあります。から松と白樺に囲まれた高原で、遠くには妙高や黒姫が見渡せるそうです。鳥の声、満天の星……。静かな所でのんびりしたい方や、近くにチエアスキーのできるブランシュたかやまもあるので、スポーツする人達にもいいかも。



長野県小県郡長門町大門3515
0268-69-2422 (FAX兼) 1泊2食付 ¥9,500

IBMのVia Voice Gold日本語版

声で入力できるソフトが、更にパワーアップ！！普通に文章を読むようにパソコンに話しかければ、しゃべった言葉が仮名まじりの文章として次々と入力されます。誰の声でも認識しますが、方言などの独特の言葉は、登録が必要となります。また、印刷と言えば印刷するなどの、プログラム操作もできる。音声合成装置を使えば、音声出力も可能で、「読み上げ開始」と言えばパソコンが文章を読み上げる。

標準料金 ¥18,000

詳しくは、0120-04-1992 IBMへ

医療事故情報センター

医療事故訴訟を起こす患者を支援する弁護士の全国組織で、「医療事故にあっても泣き寝入りしないで」と、全国の医療訴訟に詳しい弁護士を紹介すると言った活動をしている。初回の相談は、無料だそうです。連絡先：052-951-1731

平成10年度分の購読料振り込みと購読者紹介のお願い

購読料の継続の季節になりました。ぜひ、引き続きご愛読をお願いします。つきましては、お早めに郵便局の振込用紙にて継続をお願いいたします。(購読料：年間1,000円) また、ぜひこの情報誌をPRしていただき、読者の拡大にご協力下さい。新規加入の方には、ご希望により1年分のバックナンバーをプレゼントします。(ただし、郵送料は実費) 愛読者の皆さまに支えられて、より充実した情報を提供していきたいと今後も精一杯の努力を続けて参りますので、何卒よろしくお願い申し上げます。編集員一同

(郵便振替) 口座：00890-0-90573

加入者名：福祉情報誌発行委員会

*通信欄に、何年度分の購読料の継続かと、情報誌への感想、皆さまの近況などをぜひご記入下さい。



生活の道具相談室
JIA住まいの相談

<相談日>

2月21日(土) 午後1:30~
3月14日(土) "
28日(土) "

<場所>名古屋市昭和区恵方町2-15
AJU自立の家マリハウス

*事前に電話連絡
いただくと相談
がスムーズです。



事務局：052-841-5554
FAX 052-841-2221

編集後記

今年は暖冬だと言われていましたが、雪のたよりを多く聞きますね。都市型の街では、少し、まとまって雪が降ると、とたんに交通機関がギブアップ。すべて転んで、たいへんな思いをした人がたくさんいるのでは……。雪の心配をしていた長野では、今、熱い戦いが繰り広げられています。オリンピックもいいですが、私達の仲間のパラリンピックもとても素晴らしいと思います。テレビ中継はないけれど……。テレビでは、安易な行動で事件を起こす若者を映し出しています。人の“いたみ”を感じていた時代は、ずーと昔のことになってしまったのでしょうか。社会はハード面での整備はするが、心の豊かさは育っていない。自分が年の数だけの豆で、お腹がいっぱいになる年齢になり、豊かな心の大切さをあらためて、実感している。鬼頭