

AJU 福祉情報誌 第31号

暮らしに役立つ、ちょっと
わくわくすることがある
そんな情報を贈ります。

1997年12月10日

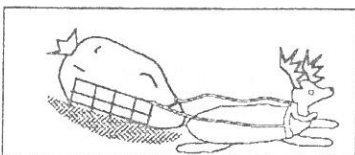

編集/社会福祉法人AJU自立の家 福祉情報誌発行委員会
発行/AJU車いすセンター AJU自立生活情報センター
連絡先/〒466 名古屋市昭和区御器所通3-12-1
AJUリサイクル相談事業部内
Tel (052)851-0059 Fax (052)851-0159

冬のクリスマス特集

クリスマスプレゼント特集

「今時のおもちゃ事情」 1

いづみのアクセス情報

「JOY-VAN」を見に行ってきたヨ! 5

かつみのおまかせ情報

「おすすめペンション編」 9

なごや福祉用具プラザAJU発

「福祉機器いろいろ情報」 10

クリスマススペシャル

「サンクレア池下で食事とケーキ

そしてプレゼント」

「敏ちゃんのマイフェバリットプレイス」 13

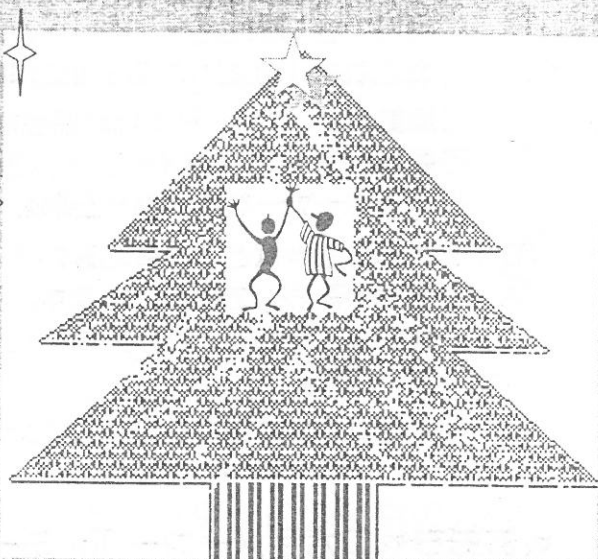

かつき詩のページ 16

マッチのことばであそぼう 17

生活の道具相談室

「お助けグッズ紹介 リモコントレイ」など

19

橋本知佳の病院は何も考えていなかった

「病院トイレ奮闘記」 21

ゆりこのトラベルセンター

「長野・イタリア・ホノルル」 23

いろいろ情報

「気球・給食サービス情報」など 25

読者の声

「手作りソーセージに挑戦」などなど

26

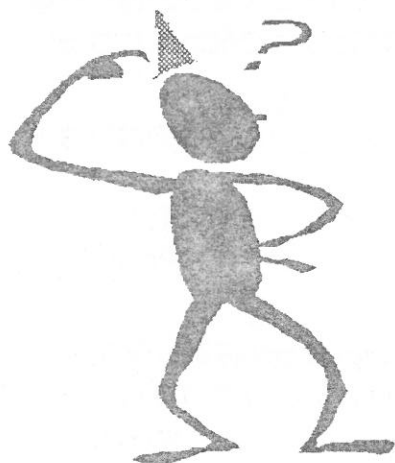

昭和五四年八月一〇日 第三種郵便物認可



今時の「おもちゃ」事情

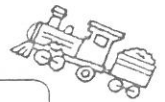
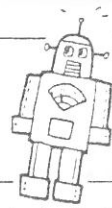

もうすぐクリスマス、皆さんは小さい頃どんなプレゼントをもらいましたか？私は「お化粧セット」と「クリスマスの絵のチョコレート」しか覚えていない・・・でも、イブの夜ワクワクしてベッドに入ったのを覚えています。

さて今回は、日本玩具協会が「目や耳の不自由な子供たちと一緒に楽しめるおもちゃカタログ」を出しているのに興味を持ち、肢体障害の子供たちのおもちゃはどうなっているのかな？とクリスマス前なので色々と「おもちゃ」事情を調べてみました。

★社団法人日本玩具協会へ聞く



カタログ請求 03-3829-2513(FAX03-3829-2549)

Q：目や耳の不自由な子供たち向けカタログを作るきっかけは？

A：おもちゃのトミーが15年ぐらい前から視覚障害を持つ子供専用のおもちゃを手がけていたが、専門のおもちゃだと需要も少なくコストもかかるので、「共用できるおもちゃ」作りへ方向転換した。その後これは1社だけで取り組む問題ではないという認識から、(社)日本玩具協会が「小さな凸」実行委員会を作り、ガイドラインを設け毎年カタログ(28メーカーのおもちゃを掲載)を作っている。



スイッチのON側に凸がある。

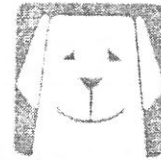

いぬのマーク



うさぎマーク

Q：そのおもちゃはどこで買えるの？

A：おもちゃ屋さんで売っています。犬のマークの付い物のは目の不自由な子供達も一緒に遊べる物で、うさぎのマークは耳の不自由な子供達も一緒に遊べる物についています。

Q：手や足が自由に動かしにくいハンディを持つ子供達のおもちゃはありますか？

A：カタログには無いですね・・・



★おもちゃの大手メーカー「トミーの凸事業部」に聞く

Q：取り組んだきっかけは？

A：興味を持っていた社員の提案が認められ専門のおもちゃ作りが始まったが、「共用できるおもちゃ」へ方向転換してからは、開発の段階から配慮している物はほとんどない。誰にでも使えそうな物を日本玩具協会へ出してカタログに載せてもらっている。

Q：どんな配慮があるの？



A：私も視覚障害で、私が開発にいた頃にボタンスイッチのオン・オフの違いが音でわかる物を提案し作った。他には、電池の位置や開け方が手で触ってわかる物、スイッチのオンオフが手で触ってわかる物の3点。

Q：カタログを出していながら、開発段階から配慮した物がないというのはショックです。

A：私もそうでした。おもちゃは、安く、早く作ることがポイントで開発に時間がかけられない。でも、カタログがあることで目の見えない子供を持つ親御さん等には力強い味方だとも思います。これからです。

Q：手や足が自由に動かしにくいハンディを持つ子供達のおもちゃはありますか？

A：「作りたいね」という話はある。こんなおもちゃが欲しいとかあったら、文章でも絵でもいいので送って下さい。 03-3693-8651 高橋さんまで



★大人の障害を持っている人達（脳性マヒによる不随意運動の強い人たち）に小さい頃の話聞く（身体が思うように動かさない子供達はどんなもので遊んでいるのか心配になったので、聞いてみました。）

- ・足を使って、お人形とかで「ままごと遊び」を姉としていた。
 - ・姉がしていた「けん玉」とか、「ヨーヨー」もしたかったけどできなくて、でも悔しかったけど誰にもその思いを何故か言えなかった。
 - ・トランプはいつもカードを持ってもらってやっていた。今みたいなトランプホルダーがあったら良かったのに。
 - ・ファミコン、トランプを手伝ってもらいながら兄や従兄弟としていた。
 - ・自分でできないことは多かったけど、家族がフォローしてくれたので小さい頃はできなくて悔しい思いはあまりしていない。
 - ・母の手作りのぬいぐるみを持って乳母車の中でラジオを一日中聞いていて歌を覚えたり、自分で物語を作って空想して遊んでいた。
 - ・リモコンのおもちゃは操作が大変なので使えないとわかっていた。でも、欲しくて買ってもらったけどすぐに壊れた。
 - ・だんだんあきらめていって、できないものがわかってきた。悔しかったけど、しかたないと思った。あきらめつぼいのはそのころの影響かな？
 - ・親がもっと「できる」と言ってくれれば、できなくても別の方法を教えてくれていたら、あきらめてきたことができたかもしれないし、できなかったかもしれない。でも、方法を知らないからいつもあきらめるだけで努力をしないできた。
 - ・ボールを壁へ投げる遊びが楽しくて好きで、的に何とかボールを当てようと1日300球ぐらい投げ続けていた。今思うと、あの遊びで今の体力があるのではないかと思う。
- うーん。身体が思うように動かさない子供達にとって遊びは、「できないことを認識してあきらめる機会」や「家族に依存していく機会」にもなっているのが。こわいなあ。



★身体が思うように動かさない子供のお母さん5人（就学前の子供の）にも聞いてみました。

Q：どんなおもちゃで遊んでいるの？

- A：・「ガラガラ」や「シンバルをたたかうさぎ」等、光るものや音の出るもの。
- ・自分の声がロボットの声になるスピーカー。
 - ・ヘリウムガスで浮いている風船のひもを持って、手が動いたときに風船も一緒に動くのを見て遊んでいる。
 - ・ピックマックというスイッチをおもちゃにつなげて、スイッチの上に手を置いて音を出して遊んでいる。でも、スイッチを押すということがわからないので手はずれると手をスイッチへ置いてあげるまで機嫌が悪い。
 - ・なるべく子どもの動かない手の自発的な動きを誘発するものを選んでている。
 - ・子どもが自分で遊んでいるという意志がもてるものを選んでている。

Q：おもちゃで困っていることは？

- A：・市販のおもちゃはスイッチが小さすぎて押せない。
- ・なかなか単純で大きなものが売っていない。
 - ・障害児向けのシンプルなものがほしいし、その表示もしてほしい、パンフレットも作ってほしい。
 - ・寝ていても少しの動きで音が出るようなものがほしい。



★「いいものみつけた、自分で動かせるおもちゃ！」
～今年のクリスマスプレゼントにいかが？～

お母さん達は、使えそうな市販のおもちゃを苦労して探しているようですが、「もっとないのかなあ、誰かにしてもらってその様子を見るだけじゃなくて、自分で何かする事で楽しめるおもちゃは？」と思い、もう少し調べようと、11月に香川県で開催された「'97 ATAC カンファレンス」へ行ってきました。そこで、身体にあう道具（スイッチ）をおもちゃにつないで、自分で遊ぶ工夫をたくさん見てきたので紹介します。

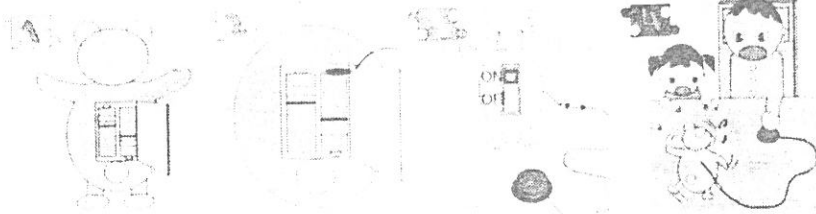

おもちゃとアダプターとスイッチをつなげて遊ぶ。

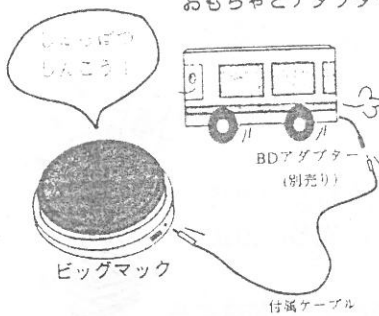

①

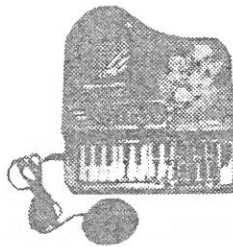

‘97 ATAC カンファレンスとは

「障害を持つ人々の心の自立を求めて」をテーマに、障害を持つ人々が自立する上で重要な「コミュニケーションの技術」と「テクノロジーを利用した支援」と、その考え方や必要性等について学べて、実際に見て、聞いて、手にとって、理解するという形のカンファレンス。今回は、様々な障害を持つ人達の生活やコミュニケーションについての約25の講義や、デモ、実践報告と、企業による展示会がありました。



録音機能のあるビックマックは、使い方も色々

- ①ワンスイッチキーボード
¥12,800 (スイッチをつなげて演奏ができる)
販売 ころ工房 (P4参照)
- ②ゴーゴーコニーちゃん
¥3,580 (スイッチをつなげてジャンケンができる)
- ③アンパンマンパチンコDX
¥12,880 (スイッチをつなげて遊ぶ)
②、③販売 パシィカガライ (P4参照)

②

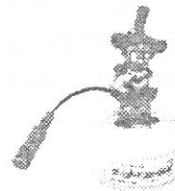

③

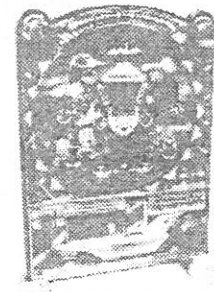

④

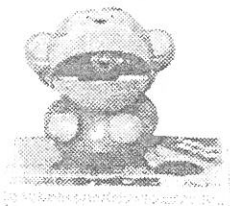

⑤

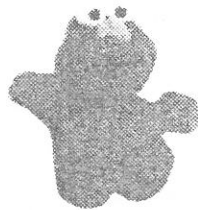

⑥



⑦

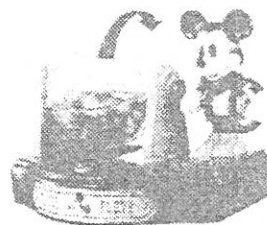

- ④おさるでシャボン玉 ¥2,200
(スイッチでシャボン玉を作る)
- ⑤くすぐりエルモ ¥4,980
(スイッチでブルブル動く)
- ⑥ミラーボール ¥2,200
(スイッチでミラーが回る)
- ⑦ビンゴパーティ ¥2,980
(スイッチで王が選べる)

④～⑦は、改造がいらないのでおもちゃ屋さんで買って、アダプターとスイッチをつなげると遊ぶ。

☆ わがりやすい出版物の紹介

デキルことを活かすシンプル・テクノロジー ¥1,500

ころりリソースブック1997年度版 ¥3,000 ☆

問い合わせ先：050-754-8525(FAX087-837-4800)

誰かにやってもらうのを待つのではなく、子供が自分の得意な動作でおもちゃを動かすことができ、楽しく遊べて、喜びや満足感、「できるぞ！」という自信をもてそんな工夫がたくさんありました。スイッチもたくさんあるので、自分の得意な動作と、自分にあつたスイッチと、それを押す姿勢を考えれば、電池で動くものや、600Wまでの電気で動くおもちゃ等で遊べそうですよ。(中には、おもちゃのオン・オフの構造で、難しい物もあるけど。)





★スイッチの色々

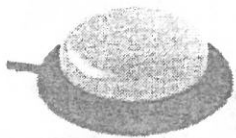

ジェリービーンスイッチ ¥6,700



スナッピースイッチ ¥8,600

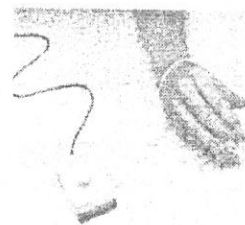

ストリングスイッチ ¥5,500

★相談やスイッチ類の購入ができるところ まずカタログを取り寄せてみて下さい。

- ・こころ工房 TEL・FAX087-868-8919 (香川県)
- ・パシフィックサプライ TEL06-352-5708 FAX06-352-8631 (大阪)
- ・昭和貿易 TEL06-441-5612 FAX06-444-6006 (大阪)
- ・アクセスインターナショナル TEL06-536-5515 FAX06-536-5595 (大阪)



名古屋では、スキッププロジェクトが「おもちゃ」の工夫や相談にのってくれています。なごや福祉用具プラザにもスイッチがいくつかありますよ。まず、編集部までご連絡下さい。

★トイザらス本社へ聞く

- Q: 「目や耳の不自由な子供たちと一緒に楽しめるおもちゃカタログ」や、「おもちゃにつなげるスイッチ」を知ってる？犬のマークの付いたおもちゃを置いてる？
- A: 特に専門的なコーナーは作っていない。カタログがあることは知らなかった。
- Q: ぜひカタログ等情報を手に入れて、お客さんに聞かれたら「このおもちゃですよ。」と伝えてあげて欲しいし、スイッチ類の存在も教えてあげて欲しいのですが。
- A: わかりました。担当へ伝えます。
- Q: 八事店はバリアフリー設計でしたが、他のお店はどうですか？
- A: 全店そうになっています。



※直接責任者とお話しできなかったのも、また改めて文章とこの情報誌でお願いしてみてもいいです。アメリカのおもちゃ屋さんには、すでにスイッチ類が置いてあるそうですよ。トイザらスさんは、アメリカそのまんまだそうなのでぜひ、その部分もまねして欲しいね。

KYON2の感想

子供は、おもちゃ等を自分で動かして遊ぶことで、喜び・満足・自信・好奇心を育てていきます。でも、障害を持った子供達の多くは遊びとの接点が少なく、遊びの多くを誰かにやってもらってそれを楽しむ形や、兄弟などのまねをして遊びたくても自分でできずに悔しい思いをする経験をしているようです。「うちの子は障害があるから」、「私は障害があるから」、よく耳にする言葉です。そして、この後に続くのはいつも「できない」という言葉です。この言葉は、小さい時の経験から来ているのではないかと思います。アメリカで車いす利用者がパイロットとして働いていることをご存じでしょうか？「障害=できない」という発想は、人の可能性を奪う怖いことです。障害があっても工夫次第でできることはたくさんあります。ただ問題は、情報が少ないために「できない」で終わってしまっているということではないかと思えます。今回私が参加した「'97 ATAC カンファレンス」は、教育関係の方の参加が多く、情報がいっぱい大変楽しい限りでした。ただ、まだ手探りや一部で取り組み始めた段階であり、名古屋へ帰ってから「地域療育センター」や「いこいの家」、「おもちゃ図書館」等に聞いてみたのですが、あまり情報がいきわたっていない様子で・・・、もっと広くたくさんの人に知って欲しいと思っています。読んで下さったみなさん、ぜひ情報をいろんな所へ伝えて下さいね。

◎来年の「ATAC カンファレンス」は、長野市で10/9(金)～10/11(日)に開かれます。

詳しくは、信州大学教育学部 小島哲也さんまで TEL/FAX026-232-8119

◎マジカルトイボックス 第3回イベント 東京都で3/28(土)～29(日)

見る聞くの段階の遊びの工夫から始めて、障害に合わせたスイッチを使用したテクノロジーの利用を試す機会です。吉澤千恵 TEL03-5497-2140 FAX03-5497-6766

『JOY-VAN』を見に行ってきたヨ!

前号の《福祉用具いろいろ情報》で“なごや福祉用具プラザに『JOY-VAN』がやってくるよ”という記事を載せましたが、今号は“『JOY-VAN』がやってくるよ”編です!

私が、今回の全国キャラバンがあることを初めて知ったのは、今年の初め頃に病院に行った時のことで、作業療法室にある掲示板にそれとなく貼ってあった白黒の写真(新聞コピー)を見て、“名古屋に来たらゼッタイ見に行こう!!”と、とても楽しみにしていたんですヨ!



八王子のナンバープレートをついた
免許判定用モデルの『JOY-VAN』

それは11月11日のことでした...

当日、福祉用具プラザの駐車場には50人ほどの人達が『JOY-VAN』を見に集まって来ていました。テレビ局の人も来ていて、試乗会が始まる前から車は撮影のためにライトアップ! 代表の渡邊啓二さんは残念ながら欠席でしたが、試乗会が始まり、ジョイプロジェクトのスタッフの水野さん(以下、水野さん)のあいさつの後に『JOY-VAN』がアメリカから日本に輸入されるまでの経緯が紹介されたVTR集が流されて、渡邊さんの汗と涙の努力の日々を垣間見ることができました。

『JOY-VAN』のVTR集(この春、“ニュースステーション”で放映されたもの)、または詳しい資料などがほしい人はジョイプロジェクトの会員になるといいヨ!(私も会員になったんだ!)



お問い合わせはこちら→

ジョイプロジェクト事務局 (年会費 3000 円)
〒151 渋谷区初台1-51-1 初台センタービル 505
TEL/FAX 03-3374-1822

テレビ局の撮影が終わって、いよいよ試乗

ところどころでテレビ局のカメラがまわり、それにあわせて水野さんによる一通りの説明、『ジョイスティック』を使ってのデモ運転が行われた後は、いよいよ試乗コーナー!(待ってましたっ!)

- ☆ ハンドル操作をしようとしているんだけど、ついでにブレーキもかけてしまうワタシ。
- ☆ ムムっ、コイツはなかなか手ごわいゾ!

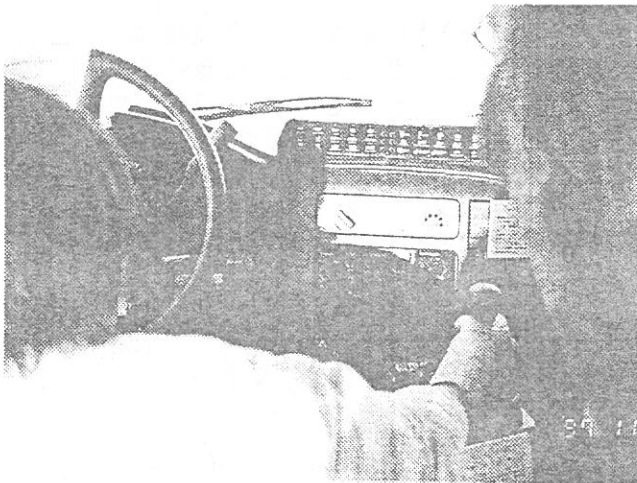

うわさの『ジョイスティックコントロール』はハンドルの右側についていて、スティックを前へ倒すとブレーキが作動し、手前に引くとアクセル操作で、左右に倒すことでハンドル操作ができるもの。スティックの位置は、運転する人にあわせて左側や足下など希望するところに付け替えたり、いろいろと調節することができる!(私のように、力が弱い右手で操作するにはちょっと...という人でも全然OKだ!)

6つのスイッチで、ドアの開閉からウィンカー、ライト類、ワイパーなど30もの機能を操作できてしまうという『アキョットロール・セカンダリー・コントロールセンター』は、S(セレクト)ボタンと1~5の番号ボタンで操作できるようになっていて、先にSボタンでパネル中央にある6つのランプの点灯位置を移動させて上下左右の列を選び、次に番号ボタンで横に並んだ5つの機能を選ぶという仕組み。

このコントローラーも運転する人にあわせて、頭部や肘で操作できるものも用意されてるそう!



価格は、車体が400万円で改造費が400万円くらいかかりプラスαを入れると、なんと“1000万円くらい”だそうです。1000万円の車なんて、とても手が出ない！と思う一方で、どうしても必要だったら手に入れるためになんとかするだろう！と考えてみたり…。これを高いと思って諦めるかどうかは、その人の価値観にもよるんだろうネ。AJUの後援会事務局長の中村力さんが、障害基礎年金が5000円を割っていた時代に、陸運局から身障者の運転の許可が下りて、車に乗りたい!!という一心で免許を取り、当時一番安くて28万円もした車を買うために必死で働いてお金を貯めて、車に乗れたことで世界が広がった！という話を聞いて、なんだかチャレンジしてみたいと勇気が湧いてきた！

見に来ていた人たちの感想は・・・!?

- ◇リフトの位置を人にあわせて変えられるといい。
- ◇1000万円という価格は高すぎてとても手に入らない。
(標準の車両価格以外は補助してほしいナ。)
- ◇車いすの積み込みをしなくていいから画期的だ。
(自分の体にあった車いすで運転できるようになるとさらにいい。)
- ◇車両が大きすぎる。(運転しづらそう。)
- ◇日本の車の感覚でいうとリフトは車両の後ろ側についている方がいいのでは？
- ◇運転はしないけれど車いすのまま助手席に乗れるといいナ。
- ◇車の乗り心地は良かった。
- ◇小型のボタン式操作ですべてのシステムがコントロールできるといい。
(動作に制限がある障害のため、その方が運転しやすい。)
- ◇実際に見る『JOY-VAN』はとてもリアルでカッコ良くて、
できることなら試運転させてほしかった。



最後に一言

☆ ☆ ☆
今まで車を自分で運転したくても、シートへの移動ができないから・・・とか、車いすの積み込みが大変で・・・とか、ハンドル操作がちょっと・・・という理由で諦めている人がいると思います。自分の運転できる車がないからという理由で免許を取る資格まで奪われてしまうのはおかしいと思いませんか？電動車いすで乗り込んで運転する『JOY-VAN』のように、自分の障害にあわせて車を選び、一般の人と同じように“外に出る自由”があってこそ、平等な社会参加が可能になるのではないかと思います。夢の実現のために、当事者のみなさんどんどん声を出していきましょう♪(近くの販売店に行って、“こんなふうになっていたらいい”とか、“こんな車があったらいい”とか、自分が「ほしい!!!」と思う車について話してみる、なんてのもいいよネ)

さて今回は、ちょっとページを増やして《くるま特集 パート1》もやることに!!
“自分で運転する人向け”の今ある福祉車両にはどんなものがあるのかを調べてみました♪

＜車いすの積み込みを楽にしたい人には・・・＞

レンプロイ・オートピリティ・システム(15号にも掲載)

特徴・手動運転補助装置付き。(オプション)

- ・車のドアに電動昇降装置を取り付け、ボタン一つで車いすを車内のドアスペースに収納するもの。
- ・2ドア各車に取り付け可能。
- ・専用車いすが必要。

標準料金：¥360,000(システム全体と取り付け・ドア改造費)

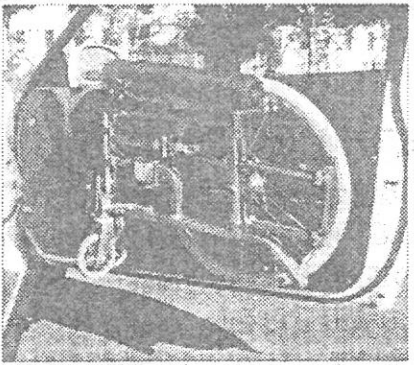

静甲株式会社 〒424 清水市天神 2-8-1
 企画室 担当 安本秀樹さん
 TEL 0543-66-1106 FAX 0543-64-6237

ミラージュ/ランサーのハーティラン

車いすセルフトランスポート仕様車

特徴・手動運転補助装置付き。(オプション)

- ・電動式のスライド式右リヤドア(リモコン操作可能)で車椅子の積み込みが可能。
- ・運転席の回転が可能。

標準料金：¥1,472,000～(車種により異なる)

※標準車でも運転席のリクライニングが電動のものもあるヨ♪
『ディアマンテ』など

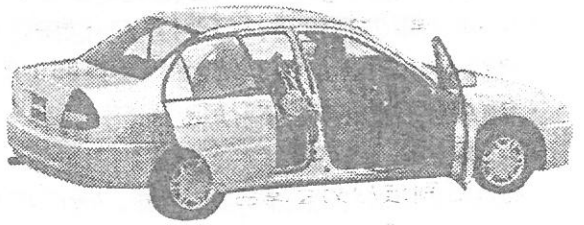

三菱自動車工業株式会社 乗用車特装部
 東京都港区芝 5-34-7 センタービル15F
 TEL 03-5232-7282 FAX 03-5232-7750



＜電動車いすのまま車内に乗り込み、

車内で座席に移動したい人には・・・＞

ヴァナゴン 車いすリフト仕様車(15号にも掲載)

特徴・スイッチでリフトを昇降させ、歩道側のドアから車いすのまま乗車可能。

- ・リフトは使わない時床下に入るので場所をとらない。
- ・オプションのドア自動開閉装置や運転席が6方向に回転するパワーシートを付ければ、後部からの乗り移りができ、自分で運転可能。

標準料金：¥5,390,000(名古屋では)



フォルクスワーゲン アウティ日本株式会社
 お客様相談窓口 0120-308460



利用者Uさんの声

- ・最大のポイントは、リフトが床下に収納されるので車内が狭くならず、電動車いすで回転できるところだね。
- ・運転席、助手席が後ろ向きになるから、後部からの乗り移りができるのもいいよ!

<その他>

ラウム/イプサムのフレンドマチック車

特徴・標準車に比べ約50%(イプサムは約40%)軽いパワステ採用。

- ・運転席にしながら助手席シートの前後スライドが簡単に可能。
- ・運転席の前後スライド+リクライニングが電動で可能。(オプション)
- ・乗り降りしやすい折りたたみ式トランスファーボード付き。
- ・手動運転装置付き。



標準料金：¥1,450,000～(車種により異なる)

※カローラ/スプリンターのフレンドマチック車(15号に掲載)もあるヨ!

※標準車で運転席の前後スライド+リクライニングが電動で可能なものもあるヨ♪(主に高級車で『クラウン』『セルシオ』など)

トヨタ自動車株式会社 お客様相談センター

TEL 0070-800-778899 (土日、祝日休み)

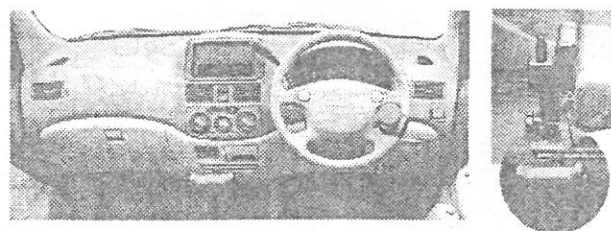

ロゴ アルマス

特徴・手動運転補助装置付き。(オプション)

- ・運転席の前後スライドがラクにできるスライドレバー付き。
- ・乗り降りしやすい折りたたみ式トランスファーボード付き。
- ・運転席にしながら助手席シートの前後スライドが簡単に可能。

標準料金：¥1,113,000～¥1,418,000

本田技研工業株式会社 お客様相談センター

TEL 0120-112010

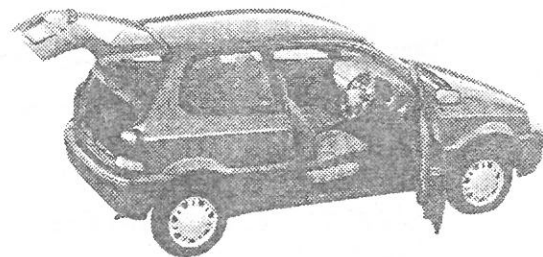

マーチドライビングヘルパー

特徴・手動運転補助装置付き。

- ・運転席の回転が可能。
- ・標準車に比べ約50%軽い専用パワステ採用。

標準料金：¥1,460,000(東京では)

株式会社オーテックジャパン

〒253 神奈川県茅ヶ崎市萩園 824-2

TEL 0467-87-8001

FAX 0467-87-8011

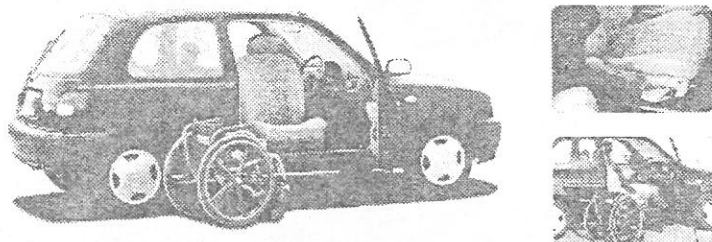

調べてみて一言

カタログを広げていて思ったことは、自分で運転する人用に考えられた福祉車両というのは、車両のタイプがとても限られているんだナ～というコト。障害をもっている人も、もっていない人も自分で車を運転するのならやっぱり自分の好みのタイプの車に乗りたいはず。(私もその一人)個々の障害にあわせてオプションを選ぶというのもいいけれど、あると助かるもの誰が使っても便利なもの(例えばパワーシート：運転席の前後スライド+リクライニングが電動できるもの)はもっと多くの車に(福祉車両に限らず標準車で)標準装備されているといいネ。

※車購入にあたっての税金等の制度については次号で《くるま特集パート2》のページでお知らせします。

今回はおすすめペンション編

読者の皆さんこんにちは。耳よりな情報を一つ11月1日と2日にかけて、克己は福井県の東尋坊の方へ旅行に行ってきた。その時に泊まった「ペンションながや」は、なかなか障害者にも使いやすかったので読者の皆さんにもご報告します。



室内の移動もスムーズ

まず、建物に入る際にはスロープがついていますから、車いすでも楽に移動できます。1階には身障用トイレが2ヶ所ついていますし、洋室すべてが車いすで動けます。食堂も段差がないのでスムーズに移動できます。浴室は入り口から洗い場に移動する際は段差がありません。浴槽のところにも手すりがついていますので、その手すりをつかんで浴槽に入ることができれば一人でお風呂に入ることができます。但し、1階の大部屋は畳ですので車いすの方の宿泊向きではありません。2階に行くには階段を使うことになるので、残念ながら車いすの人は難しいです。

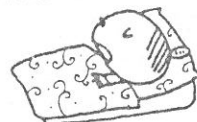

オーナーは、とてもきさくなご夫婦！

ペンションはご夫婦で切り盛りしていますが、「車いすの人や、お爺さん、お婆さんにも利用できるように」と工夫を凝らしたそうです。本当はペンションなどというよりもっと親しみやすい名前をと思ったそうですが、いまでは「ペンションながや」という名前もなじんできたそうです。ご夫婦とも気さくでとても良い方達でした。

近くには名所がいっぱい！

夜はカラオケも楽しかったけど、星がとってもきれいだったし、昼間はペンションで飼っているヤギや犬と遊べて、個人的にはとても楽しい2日間でした。東尋坊へも歩いて15分ぐらいだったし、足をのばせば三国海岸と越前松島水族館あって環境がとてもいいので、おすすめできるどころです。

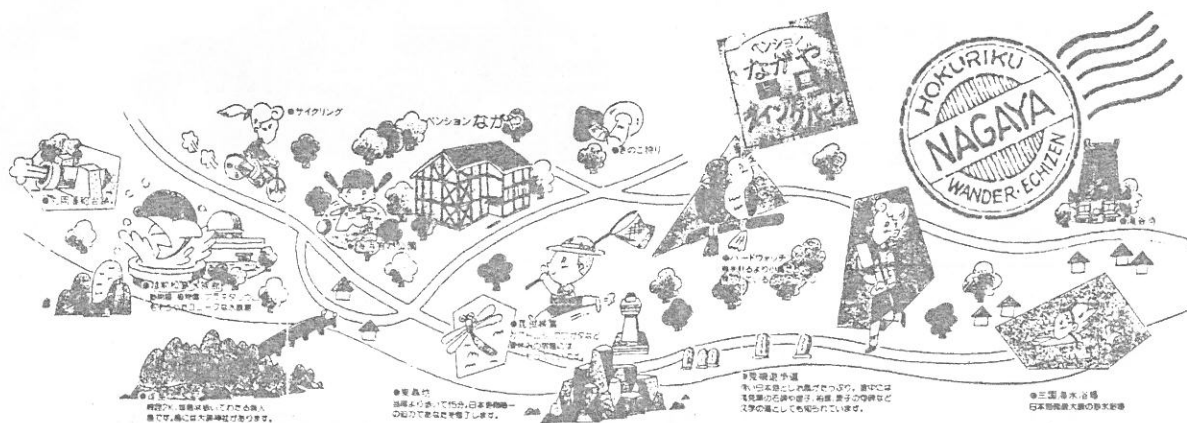

問い合わせ・名古屋からのアクセス

TEL (0776) 82-3006 「ペンションながや」まで

料金：8,000円 定員：60名（洋室6、和室4）

場所：福井県三国町安島

電車（特急）、車（名神高速道路・北陸自動車道を利用）とも2時間30分

“福祉機器いろいろ情報”

10月に東京ビックサイトで「第24回国際福祉機器展」が開催されました。今年は、国内332社、海外13ヶ国97社の出展がありました。1日ではとても回れない・・・みなさん行かれましたか？行った人に「印象に残った機器」を聞きました。

頸損のKさん、脳性マヒのMさん、脳性マヒのKさん

★世界初の4WDセニアカー「遊歩4WD」

- ・デモで20cmの段差を軽々乗り越えているのを見てそのパワーに驚いた。
- ・デザインも色もかっこいいし、4輪だし、これなら道が悪くても安心していける。

<好評だったのでプラザにデモに来てもらいました。>

- ・アウトドアにぜひ欲しい。
- ・力が強いので坂の多い地域に住む人たちは楽だね。
- ・3輪より回転半径が大きくなるけど、安定しているな。
- ・僕は電動車いすをいつも使っているので、買い物などの日常生活には向かないかな。
- ・シートが車のシートみたいに豪華でいいけど、雨対策を考えて欲しいね。

編集：台湾のメーカーだけど、販売元がユーザーの声をしっかりメーカーへ返してそれが反映される体制にあるそう。電動車いすも手がけていてそれもかっこいいし、後輪が左右逆方向に回転するのでその場で回転できる。(ヤマハのJW-1と同じ回転)ただコンローラーの位置が調整できなかったりいくつかの難点もあったけど、きっと改良してくれるでしょう。

詳しくは、(株)セリオ TEL053-439-5238 FAX053-438-8211



脳性マヒのKさん、コンピュータ屋さんのHさん

★スカイリフトスーパーラン

- ・スリング（つり具・固定具のこと）を腰に付けてスイッチを操作すると立ち上がり座ったりしてできる。上半身が使える人は自分で使えそう。
- ・立ったままでも、座ったままでも電動で移動できる。
- ・室内用に考えられているので小回りも利く。でも、外用としても考えて欲しい。

編集：販売は、来春頃。デモ機があるので試せるそうです。詳しくは、(株)舟木義肢 TEL086-222-6569 FAX086-223-9747

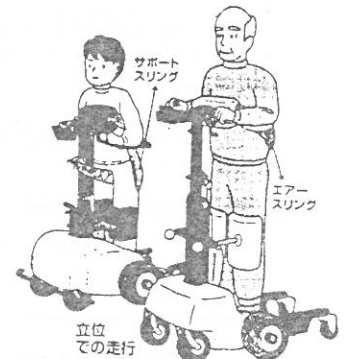

松葉杖のHさん、施設職員のRさん

★4WT (4 Wheel Transporter)

- ・前方に車いす、そしてその後ろに自転車のハンドルから後ろの部分合体した物。二人で楽しく乗って、スイスイとサイクリングが楽しめそう。
- ・「こんなのないかなあ」と昔から思っていた。車いすや電動車いすとは違う、自転車のスピードが誰でも味わえる。

編集：障害を持つ娘さんのお父さんが発案者。

詳しくは、キャリアプラン TEL0466-29-6808 FAX0466-22-8553



データベースKiki97の制作スタッフのKさん

★日本の自動車メーカーがついに床収納型リフトをバスに搭載していた。

- ・外国製のリフト付車のリフトは、床下収納等車外に収納して車内を広く使える車が多いが、国産車のリフトは、今まで車内収納型ばかりで場所をとっていた。大きな変化になるといい。



本誌編集部のKさん

★アームの角度が変えられる風呂用リフト

・合理主義の日本人の私は、どうせ買うなら「つぶしがきく物」をと考える。床走行式のリフトも、ベッドや車いすやトイレへの移動だけじゃなく、浴槽に入る時にも使えればと思っていたけど、ついに見つけた、このリフト！アームの角度が従来の上下だけではなく左右に変えられる。

＜好評だったのでプラザにデモに来てもらいました。＞

・コンパクトでいいし、ささえバーを付けたことでアームが左右に動く発想がとて面白い。
 ・手動なので結構力が必要で大変。電動だったらいいな。
 ・リフトの両足の幅が車いすの幅より狭し、リフトの足の高さも足おきに引っかかるのでもう少し工夫して欲しい。

詳しくは、(株)いうら TEL0889-964-7770 FAX089-964-1522

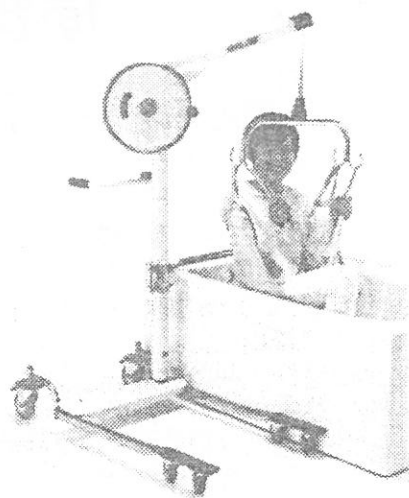

★パワーアシスト車椅子

・ついに大手企業の松下電器も車いすを手がけたぞ！競争でもっといい車いすがこれから出てくるかな？

・室内用の電動リクライニング・立ち上がり機能付きで、左右のリングを回すとモーターが働き軽い力でも移動できる

詳しくは、(株)松下電器産業 TEL0720-71-1212 和田さん

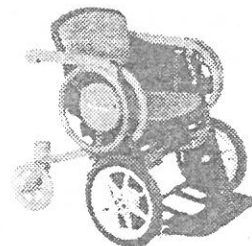

電動車いすユーザーのKさん

★多様入力コントローラー

・パネル展示だけだったけど、ボタンや、首の動きで動かすスイッチも作っているらしい。そして、ジョイスティックでの運転は以前から含わないと思っていた。コントロール部分の位置の工夫とボタンなど、自分にあった操作方法が見つかりそう。

編集：イマセンのEMC-61型以降の前輪フリーキャスターの電動車いすのコントロールボックスで対応できるそう。身体のどの部分が操作性がいいか検討して動きに合わせたコントロール方法を考えるそう。

詳しくは、イマセン TEL0568-62-8221

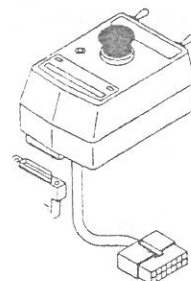

その他全体的な感想



- ・障害を持った子供を対象にした機器や海外、特に北欧の展示が増えたように思えた。また、介護目的の物がぐんと増えていたので、もっと、自立を助ける視点の機器が増えるといい。
- ・日頃思っている問題点などをメーカーに伝えた。聞く耳を持っているところが多かったので、今後どう反映されるか楽しみ。
- ・後日メーカーへ要望の電話をしたら、「機器展で同じような声を聞いたので年内には何とかします」と返事があり、うれしかった。

来年は、11/4(水)～6(金)に東京ビックサイトで開催されます。

メーカーもユーザーの声を聞く機会にもしているので、

ぜひ行って私たちの声を伝えましょう。

◎第24回国際福祉機器展(H. C. R' 97)最新福祉機器カタログ集がでています。¥1,000
 詳しくは、福祉機器展事務局 TEL03-3580-3052 FAX03-5512-9798へ

◎A J Uグループの福祉機器データベース作成委員会'97が作成した、「福祉機器データベースKiKi197CD-ROM版」もぜひ、ご利用下さい。(30号掲載)



なごや福祉用具プラザではこんなことができるよ！ 理学療法士の佐藤さんに聞く「車いす編」

★プラザに展示している「車いす」 を選んだポイント

座面の高さや幅、車輪の大きさ等色々な種類の車いすをプラザに置いて、必要な人の身体に何が合っているかを実際に試せるように選んでいます。



★プラザでできること

人の体にいすを合わせて座った姿勢を保持することを「シーティング」と言いますが、このシーティングには個々の体に合ったいすをオーダーで作るものから、市販のいすで対応できるものまで千差万別です。プラザでは、展示してある市販の車いすを試しながらその人はどんな車いすがあうかを選んだり、今お使いの車いすをより快適に使っていただくために、シーティングの視点から援助を行っています。

★豆知識「車いすを選ぶポイントはここ」

靴を選ぶ時に足のサイズに合わすように、車いすも乗って試してみて、自分の体格に合ったものを選びます。このとき、クッションを使うことを想定して決めることが大切です。また、カタログだけで車いすを選ぶのは危険です。大は小を兼ねません。車いす上での姿勢、移動方法、移乗方法等をトータルで評価できる専門家のアドバイスを受けることをおすすめします。



A J U福祉機器リサイクル情報



A J U自立の家は、なごや福祉用具プラザの中で福祉用具のリサイクル品のコーディネートと福祉用具の販売等を行っています。ぜひ、おこし下さい。

ゆずりたい

- 手動リクライニング家具調ベッド（無料）
- 折りたたみベッド（無料）
- 背上げ膝上げ連動電動ベッド
（有料約10万円ほとんど新品）
- ヒーター付きウォーターマットレス
（有料約9万円ほとんど新品）
- エアーマット（有料約5万円ほとんど新品）
- ポータブルトイレ（無料）
- 浴槽と湯沸かし器（無料）

ゆずって

- 歩行器
- 床走行式油圧リフト
- 介護用車いす
- 電動車いす
- シャワーチェアー
- アルミ製車いす
- ロホクッション
- スロープ
- 折りたたみ杖

☆ 家庭で眠っている物や、譲って欲しい物がありましたらぜひ連絡下さい。

A J Uリサイクル相談事業部 TEL052-851-0059 FAX052-851-0159



クリスマススペシャル サンクレア池下で、食事とケーキそしてプレゼント

今まで障害をもつ人には不便だった地下鉄東山線が、ちょっと便利になりました。
池下駅にエレベータがついて、しかもそのままショッピングセンターや公団住宅にも行けるようになったので紹介するね！

サンクレアのいち押し その1
なんといってもケーキ屋さんがいっぱい！今クリスマスケーキ予約受けつけ中だよ！

サンクレアの一押し その3
食べ物飲み物の買い物が遅くまでできる。これ便利！

サンクレアのいち押し その2
クリスマスプレゼントを買いえる！3Fにはかわいいキッチンバス洋品が！でも、おもちゃやゲームや絵本はないので残念

5階以上は公団住宅
でも1LDKで10万円、駐車場3万円では年金で1人暮らししてる人なんて、絶対住めないぞ

4F 歯医者さん、神経科クリニック、薬局、介護シヨップなど

3F レストラン・キッチン用品等の店
♥ お店は8:00までだけど、レストランは10:30までやってるのが助かる
♥ ステーキ&ドリンク「ハドソン」はステーキAセット850円より

2F ここはスーパーマーケット
10:00まで

1F 出入口・お菓子総菜売場
10:00まで
♥ この「ドミニクドゥーセ」のモカケーキはおすすめ
♥ エレベータは11時までだが、小さいがホーンがあり11時以降はこれで呼べと書いてある。

地下1F 地下鉄東山線改札口
♥ 「イタリアントマトジュニア」などカフェもある。カプチーノで220円9:30まで

地下1・2F 駐車場 障害者スペース“1台分”あり。ちょっとわかりにくいし少ない。3~4台分くらいは欲しいところ

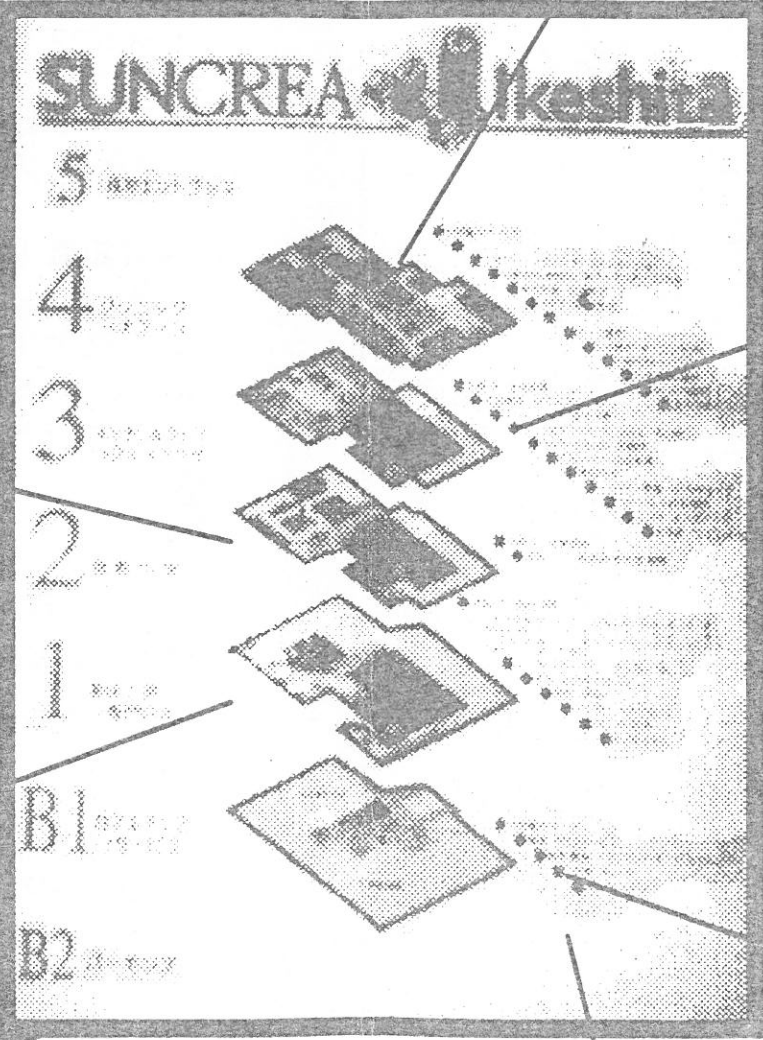

地下1階
地下鉄東山線池下駅
車いすトイレ・エレベータあり

星ヶ丘方面
車いす用エスカレータのある駅
上社駅

名古屋方面
車いす用エスカレータのある駅
伏見駅、名古屋駅

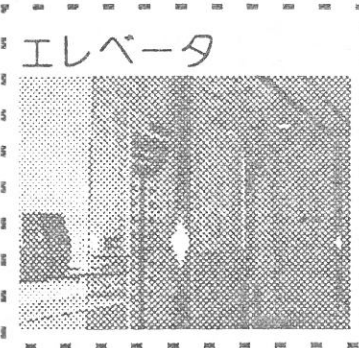



クリスマス スペシャル

マイ フェバリット プレイス

My Favorite Place

私の好きな場所

今月はみんなに聞いたクリスマス「わたしの好きな場所」の紹介です。人それぞれでおもしろいよ

ホテルのカフェテリアに行く

ホテルは広くて駐車場もあって便利。レストランと違って予約なしでOK

普段通り定食屋さんに行く

この頃「The めし屋」って所が広くて車いすでも行けておすすめ!

名東区一社(東山通 豊田方面に向かって左手)や南区柴田(247号線知多方向に向かって左手)などにあり

お伊勢参りに行く

お正月前ですいていて楽だよ!? 電車で名古屋から1時間25分。近鉄特急もJR快速も、車いす席と手すり付き洋式トイレがついてるよ。

(車両による)

駅から内宮までは歩いて1時間くらい

今年もまた名古屋港で花火

コンサートは12月24日
5:20から。花火は7:30

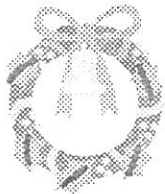
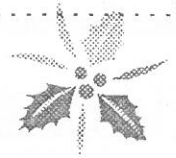

敏ちゃんの私の好きな場所 みんなウェルカム 教会の ファミリークリスマス

私は日曜日には天白キリスト教会に行ってます。北欧の香り漂うドイツ系のプロテスタント教会です。なぜ?と言うと「懐かしさ」や「厳かさ」を感じさせてくれるから、行ってます。それに、私は強そうに見えるけれど、結構弱いんです。だから力を受けに行くの。牧師さんはドイツ人のバツハ先生。ドイツ語教室なども開いています。

天白教会への行き方

私は運転が出来ないから、お父さんの車に乗せてもらって教会まで行くか、電車とタクシーを乗り継いで行くか、原駅まで電車で行って、そこからは、教会に行っている人の車で迎えに来てもらって、教会まで行きます。この3通り!

だいたいタクシーで10~15

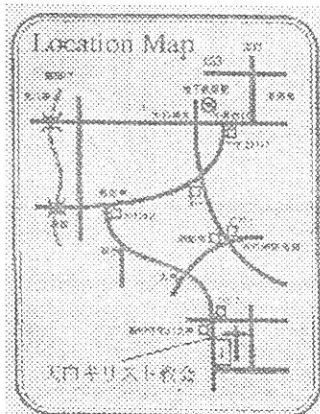

分で原駅から教会まで行けます。原駅には、一般のトイレに隣接して、身障トイレもあるので、長い道中のトイレの心配はなし!

エレベーター&身障トイレのある教会

少し狭いけれど、教会にはエレベーターが1Fの駐車場(正面向かって左)にあるし、広い身障トイレ(車いすトイレ)が2Fにあります。一声かけてくれれば手伝ってくれるから、安心です。心配無用!

★天白教会のクリスマス★

●ファミリークリスマス 誰でも参加できるケーキとお茶でみんなが祝うステキなクリスマス会 12月21日7:00 pm

●クリスマス礼拝 12月21日10:30

●青年クリスマス 12月25日7:00 pm

お問い合わせは

同盟福音・天白キリスト教会まで…待ってまーす。

TEL (052) 802-4949

FAX (052) 806-0705

名古屋市天白区天白町島田黒石3782

電 話

堤 剋喜

洗面台の横の手洗い用の液状石鹸を手につけたとき、電話の呼び出し音が聞こえた。
 間の悪いときに！たぶん出る前に切れるな。
 呼び出し音を数えながら、手のぬるぬるを流す。
 電話の前まで来たとき、音がやんだ。
 やっぱりね。まあ、急用なら、また掛かってくるさ。
 あの本、今日中に読めるかな。残り60ページ。



しばらくしてまた電話が鳴った。
 「もしもし」聞き覚えのある声。
 「はい。Oさん？」
 相手はどう切り出そうか、迷っている様子。
 とりあえず僕は黙っていた。
 「あの、相馬司教様のことはもう聞いている？」
 「ええと相馬司教様のことっていうと」
 「まだ聞いてない？」
 「はい。特に何も聞いてないけれど」
 「今日朝亡くなられたって」
 僕に聞こえているか確かめようとする口調。
 「はい」
 「一応そのことだけお伝えしておきます。みなさんにも伝えてください」
 「はい」
 「それじゃあ」
 「どうも」

一つの命は、死によってべつの生き物の姿でうまれかわる。
 あるいは、死は救いの完成につながるステップであって、断絶ではない、とも習った。
 しかし、死が循環や神の計画の中の一部であって、
 断絶にならないのは、死者の視点から見ての話ではないのか。
 親しい人の訃報は、いつも決まって不意打ちとなる。
 風邪がこじれたとか、原稿の締切とかの悩み事は、どうでもいい。
 活字の意味がとれず、何も手に着かない。

しばらくして、少し我に返る。
 訃報を確かに伝えたとする。
 相手は「どうして亡くなられたのか」「お通夜はどこで何時から」と訊ねるだろう。
 今、僕には答えようがない。
 さっきの電話で聞いておけばよかった。
 そもそも僕の聞き間違いではないのか。誤報だったりして。
 どこに問い合わせようか。

ふと、『法王様が亡くなった』というドーテーの短編を思い出した。
 帰宅が遅くなった子どもが、叱られるのをおそれて、
 開口一番、「法王様が亡くなった」と、うそを言う。
 一家は悲しみにしずみ、子どもを叱るどころではなくなる。
 翌日、法王様が生きていられると知ったら、
 みんな有頂天で、昨晚のことなんか忘れてしまうから、子どもは叱られずに済む。
 確かこんな落ちだった。
 電話をかけるのは後回しでよかろう。
 今は静かにしていきたい。

「Small is beautiful.小さい者は美しい」

キャンプ場で、勢いよく燃える炭を一緒に眺めながら、
 「これをなんていうかわかるかい。意味がないっていうんだよ。
 火の上に何もごちそうがのってない」

あの語り口はもう聞けない。
 「クリスマスはケーキを食べる日ではない。ケーキを誰かと分かちあう日です」
 80年の生涯の中で、師はどれだけの人と分かちあわれたらうか。



マッチのことばであそぼう



皆さんこんにちわ 今年もアツという間に12月になり、「フー 時の経つのは早いなあ」とため息をついている私こと小島万智です。このコーナーは、毎回あるテーマを決め、そのテーマについて私なりのコメントと、詩や川柳などを交えて言葉で遊んじゃおうというコーナーです。

さて、前回のテーマである「友達 または 親友」は、残念ながら応募が一通もなかったのので、次のテーマへ移らせてもらいます。

今回のテーマは特集にちなんで★クリスマス★です。
クリスマスについて、幼い頃から思っていた事を川柳にまとめてみました。

金がない
苦しみますと
歌う母

私の母親は毎年クリスマスの時期が近づくと、そうやって歌っていたのですね。年末なのでお金がいる時期だから、替え歌でも歌って気分を発散させていたのでしょう。そう言えば「サンタくろうする」と言うのもあったっけ？



風邪ひいて
季節はずれの
トナカイに

汚い話ですみませんが、私は風邪をひくと鼻水はひどいです。ものすごい勢いで鼻をかむので、鼻が真っ赤になり、みんなからよくトナカイと言われました。みんなは笑うけど、痛いんですよ。これが！

サンタさん
いつも見ている
顔なのに

幼い頃、私の父は父母の会（障害児者を持つ親の会）の役員でした。それでクリスマス会があると父は、よくサンタクロースの格好をしていました。公の場で親からプレゼントをもらうのは、なんか変な気分でした。



金と銀
一晩明けたら
赤と白

毎年この時期になると思うのですが、街並みを観察してみると、12月25日までは金色や銀色でキラキラの飾り付けや、眩しいほどのイルミネーションなのに、26日になった途端、お正月に向けて紅白の垂れ幕とか横断幕とかがすごく目に入ります。このギャップについていけるのは日本人だけでしょうか？



暖かい
貴方の好きな
クリスマス

私事ですみませんが、主人のことを書いてみました。主人曰く「僕はクリスマスの雰囲気が好きだな、なんだか暖かみがあってね・・・」だって。でもこの時期は仕事やら年賀状やら特に忙しく、いつもドタバタの中クリスマスが終わってしまいます。いつかゆっくりとクリスマスをやろうね。(いつのことやら...)

今回は少し書き方やレイアウトを変えてみましたが、いかがでしたか？さて、次回は来年の2月に発行予定と言うことで、テーマを「クリスマス」にするのは時期はずれですからあえて応募はしませんが、ご意見、ご感想がありましたら次の宛先まで送っていただけると、うれしいなあと思います。



《あて先》

〒466

名古屋市昭和区恵方町2-15 AJU自立の家

「福祉情報誌 言葉で遊ぼう」係

では皆さん、すてきなクリスマスをお過ごしくださいね。

Let's Enjoy Christmas!!



お助けグッズ紹介コーナー 《リモコンボックストレイ》

秋深くなりましたね。木々の紅葉が街全体を風景画に変えてゆきますね。とロマンチックになってみたりして。生活の道具相談室も喫茶室にして秋を楽しもうか。

今回は、お部屋の中の身の回りグッズからの一品、デッキ、テレビ、エアコンなど7～8種類のリモコンボックスを収納し、かつ操作しやすくするためのトレイと、読書の秋の書見台の工夫を紹介します。ひとつ秋の夜長お部屋の中を見回して便利グッズのアイデアを探してみませんか。

ビデオ、テレビ、CDプレーヤー、エアコンなど常に利用するリモコンボックスは、7～8種類もありました。部屋の中に散乱してしまうのは、どこの家でも同じでしょう。

箱にいれて整理できても使えばもとに戻るわけではなし。「どこいった、どこいった？」と部屋中探し回るはめになってしまいますね。Aさんも同じ。もうひとつAさんがこのリモコンボックスの収納をなんとかしようと思うに至ったわけがありました。

Aさんは、リモコンボックスの押しボタンを足の指で押しています。そのためリモコンボックスを床に置いてボタンを押すのですが、滑って具合が悪いのです。そこで収納と操作しやすい台の役割をかねそなえ、かつ掃除に来られるボランティアの人が移動させやすいようにトットのついたトレイがほしいということになったわけです。

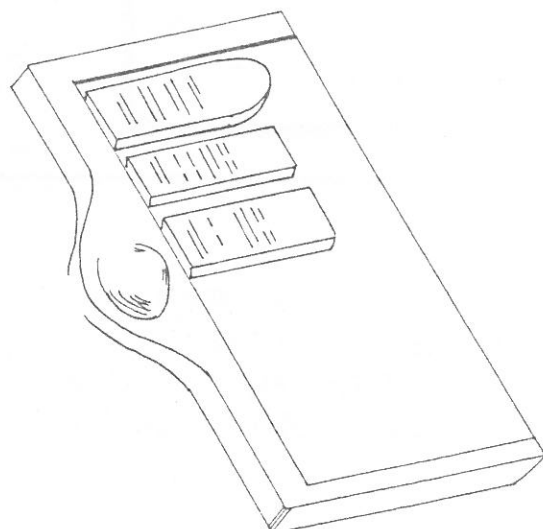

同じ物がほしい！ という方のチェックポイント

- 右足と左足のどちらかがある程度自由に動かすことができる。
- どちらかの足を浮かして物をひきよせたり遠ざけたりできる。
- 足の指でコントロールボックスのボタンを見ないで押しわけることができる程度できる。

もしできないことがあれば道具を工夫をする方がよいと思います。一度生活の道具相談室にいらしてください。

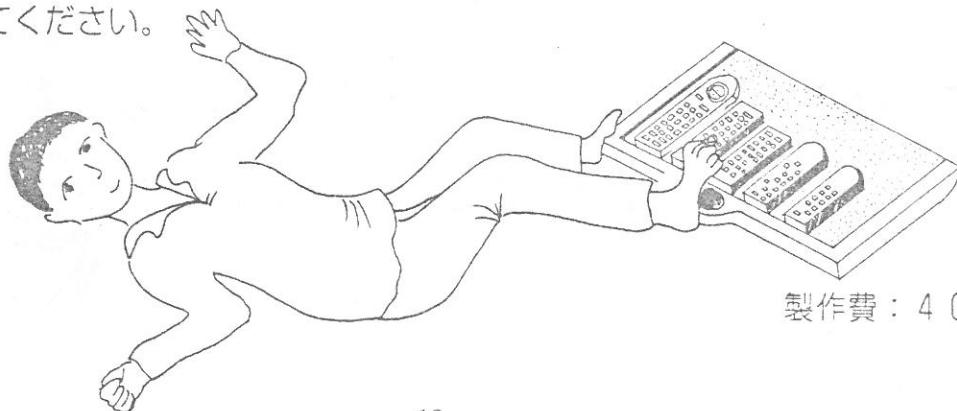

製作費：4000円

《書見台》

本を読むとき、雑誌を読むときなどで困られていることは、ありませんか。

本を読むとき・目で字を追う、本をもつ、ページをめくる、などの身体の動きが考えられます。また、本の重さ、厚さ、大きさだけでなく紙の質も読みやすさに影響を与えています。本や雑誌を見やすくするために工夫された書見台の例を紹介しましょう。……みなさんは、いかがでしょうか。

工夫しているところ

- ☆マウスピース
- ☆傾斜
- ☆ペンホルダーを利用した
本の押さえ
- ☆すべりどめ
- ☆ページめくり

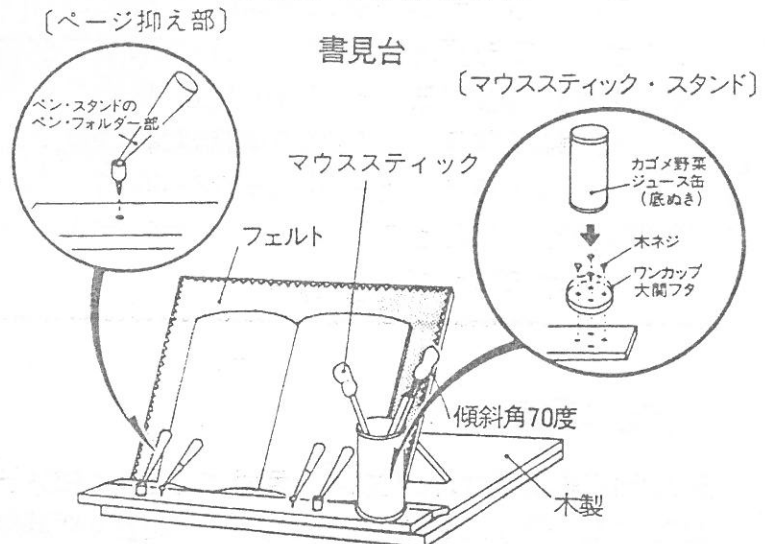

この書見台は、机の上に置きます。

『テクニカルエイド』三輪書店 p121より転載

同じ様な書見台を作られるときは、5つのことに気をつけてください。

- 読む本は、どんなものがありますか。本の大きさ、厚さを調べましょう。
- 本を乗せたときの見やすい傾斜は、どの程度でしょう。傾斜は、一定にしてしまわず2、3段階の傾斜ができる工夫をしましょう。
- 本を固定しておく工夫には、このようなペンホルダーの利用のほかにも可能です。
- 本の大きさにあわせてクリップや文鎮を工夫することができます。
- マウススティックホルダーも付属品として考えておきましょう。ホルダーは、取り出しやすいように傾斜をつけおくとよいでしょう。

本を長時間読む姿勢は、どのようなものですか。よく観察してもらい書見台を置く場所、高さなどをきめましょう。

生活の道具相談室

- ◆ 初めて相談される方は、事前にサマリアの事務所にまたは、ファクスでご予約ください。時間は、1:30~2:30を予定して下さるようお願いいたします。
- ◆ その後試作品や、情報提供などの2回目以降のご相談の時間についてはこの限りではありません。相談から試作・製作まで1月から2月の余裕をみてくださるようお願いいたします。

病院トイレ奮闘記

前編



それは、まさに椅子取りゲームだった！私たちの生活では、まずはさておきトイレを確保してからでないとい何事も始まりません。6月のある日のこと、うっかりメガねの入ったケースを落としてしまった。小さいけれどレンズにひびが入っている。やはり作り直すしかないな。一度、視力検査してらにしよう、いつも整形で通院している東市民病院眼科を受診する。そでなんと運良く（何しろ自覚症状無し）右眼の網膜剥離が見つかり、ほっておくと失明するから手術入院が必要ということで、私は1ヶ月ほど入院することになった。

読者の橋本さんは松葉杖を使って生活しています。今回、熱い想いのこもった原稿をいただきました。前編、怒り編、後編、望み編お楽しみ。

・ ・ 古い病棟 ・ ・

真っ先に頭に浮かんだのは、手術のことはもちろん眼科の病棟はどこ？ということだった。新しい病棟がいいなあ～。という期待も虚しく、眼科は建設されてから25年以上経っている古い西3階病棟、がっかり……。しかし次に頭をよぎったのは、トイレはよくなったか？ということ。

7年ぐらい前に一週間ほどこの病棟に入院したとき、女性トイレ4個のうち、洋式はたった1個、しかも非常に狭かった。ここ数年で私の左膝はほとんど曲がらなくなってきているから、狭いトイレだと十分足を延ばして入れない。こまったなあ……

・ ・ やさしくないトイレ ・ ・

細かく言えば、きれいにはなっていた。以前あったトイレ入口の段差はスロープになっているし（これは大変楽でした）入口に貼ってあった「衛生の為、下駄にはきかえましょう。」という貼り紙は「転倒防止の為、廃止しました。」に変わっていた。すごい！しかし肝心の洋式トイレは、ウォシュレットに変わり、こつた作りのペーパーホルダーが付けられていたが（後に使いやすい物に取り替えられた）狭いのは相変わらずだったので膝を無理に曲げることになり、長くすわってられない……。



私にとっては本当に厳しいトイレ、そこで眼科の先生に事情を説明して私の使用できるトイレを話した。（外来の方の身障者用トイレ2階か、東病棟3階のトイレ）一人で勝手に動いて行ってはいけない時期は（ころんだり、ぶつかったりして眼を打ってしまう危険を避けるため）看護婦さんに車いすでならOKとなった。しかし病棟に

本来はトイレがあるべきで、それがなければに看護婦さんにトイレをお願いする。心にストレス、やりきれません。一人で歩いて行ってもOKとなつてからも黙ってトイレに行ける幸せより、とぼとぼと病棟外の遠いトイレに行かねばならない不便さ（私、何やっているんでしょう。ここは病院でしょう。）病院ががひざの曲がらない人間のことを忘れていて！まるで私の存在が無視されているような気分になった。

西3階病棟の説明



とにかく入口付近に設備があり、その奥に廊下を挟んで左右に病室が続いている。（効率が悪い）ここは混合病棟で現在は泌尿器科と眼科が入っている。手前の方に（トイレに近いから）泌尿器科があり、眼科は奥。私の病室は奥から2番目、（後に3番目）トイレまで遠いのなんの……。スタスタ歩ける患者さんでさえ、「それにしても、ここはトイレが遠いなあ。」と言ったくらい。（泌尿器科の患者さんでトイレ回数が多く人は……。ご想像下さい。）それからここが重要！！眼科も泌尿器科も高齢者が非常に多いのだ。一人で歩くことができても、しゃがむことができても、洋式トイレをご使用になられる。やはり洋式は楽なのでしょう。それに入院中入浴もままならないからウォシュレットのある方を使われるかもしれない。とにかく長い廊下の端から端まで歩き、トイレに着いても3回に1回は使用中。（本当なんです）なのに残りの和式はあいている。運良く使用できてもノックされたりする。（ノックした人はその後和式に入ることがある）

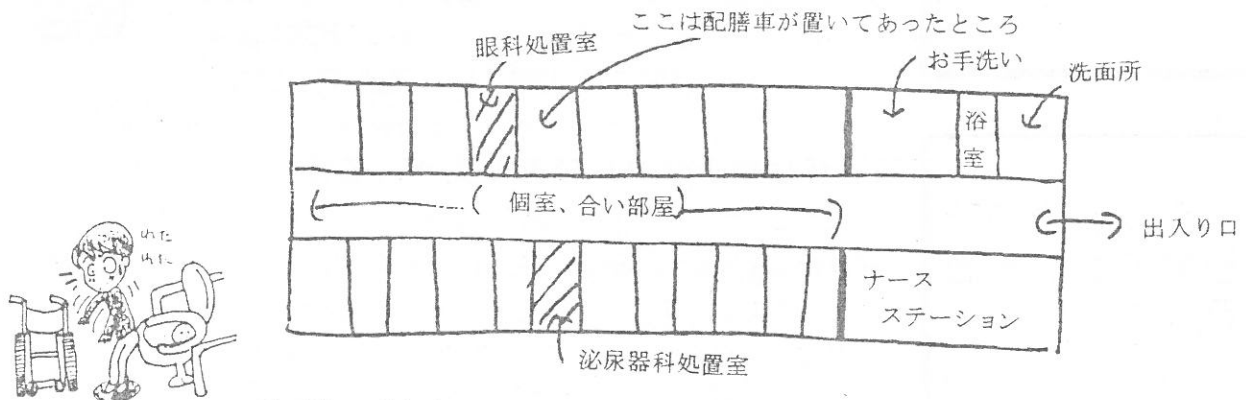

私が入院中病棟外に通ったトイレの紹介。

外来の身障用トイレは数年前にあいているスペースに設置されたものである。当初は使用者は少なかったが、このごろめっきり使用者が多くなってきた。それも高齢者の。皮膚科、眼科など8科がはいっているこの外来2階には、身障用トイレはたった1ヶ所である。順番を待っている場面もよく見る。この先不安だ。東病棟は平成にはいってからできた新しい病棟である。すごく立派と初めは思ったが、整形の病棟でさえ身障者用トイレ（男女兼用）は2個、女性用では洋式2、和式3。ここでも身障者用トイレで順番をまっていた。これを関係者はトイレ待ちと話す。洋式でさえギブスの患者にとっては狭いのだ。（ちなみに私は洋式を使用、決して楽な姿勢ではない。）それと東病棟は浴室はすごく広い。車いすでも一人で入っていける。介助者が3人いても大丈夫な広さ、私は東病棟までもらい風呂していた。余談、季節はちょうど名古屋場所だった。廊下でお相撲さんとすれ違う。う～おどこのトイレを使用されるのか？身障者用トイレ？

次回後編の望み編につづくをお楽しみに。



みんなで出かけよう、ゆりこの

トラベルセンター

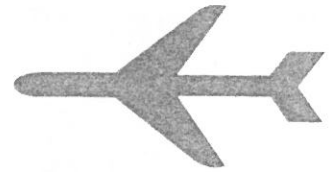

いよいよ長野パラリンピック!

いよいよパラリンピックが始まるよ!今から間に合うツアー情報、そしてチケットの買い方です

**長野
パラリンピック
観戦ツアー**
1泊2日
3万1千円!

リフトバス利用 観光付きのお買い得ツアー
開会式が見られるよ 3月5日(木)~6日(金)

- 3/5(木) 名古屋 8:30 発→13:00 アイスレジャホッケー予選観戦
→夕食→19:00 開会式→22:30 ホテルブエナビスタ泊
- 3/6(金) 9:30 ホテル発→旧開智学校→善光寺(参拝 昼食)
18:30 名古屋着

★ホテルは1階に車いすトイレあり

ホテルの部屋入り口幅 79.5 cm / 部屋のトイレ幅 59.5 cm

申し込みは チックトラベルセンター 担当: 松本・飯田

Tel (052)776-3325 Fax (052)776-3257

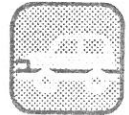

**個人で、
パラリンピック
観戦チケットを
買うには?**

旅行会社やチケットぴあで売ってるよ

パラリンピックチケットは近くの旅行会社(JTB・近畿ツーリスト・名鉄観光など)や、駅の旅行窓口(JR東日本)そして、チケットぴあでも売ってます。すでに入場券売り切れの競技等もあるそうです。

競技の入場券は 1,000 円。障害者手帳(精神障害者保健福祉手帳もOK)で半額割引になるから手帳を持って行ってね。

旅行の Q&A: そしてウソ&ホント

飛行機には障害者割引があるってホント?それから「早期割引」ってなあに?

障害者手帳を持っている人は国内飛行機運賃の割引が受けられます。第1種の方は本人と介助者2名分、第2種は本人分の25%割引です。詳しくは下の表を見てね。

視覚、肢体不自由、内部障害	4級以上
聴覚・音声言語・平行機能 知的障害	3級以上

それから面倒だけど第2種の方は手帳にスタンプがあるので忘れずに役所でもらっておこう。

でも、今障害者割引より安いチケットがあるんだ。数は限られているけど早期割引運賃があるから。次回のトラベルセンターで安いチケットについて詳しくお知らせするのでお楽しみに。お店に行かなくて購入する方法も紹介します。

聴覚障害の人も、車いすの人も、海外旅行へGO!!

手話通訳同行 イタリア 周遊紀行

まごころの旅
ろう者と健聴者の
旅行

憧れのイタリア周遊紀行 8日間~

- ・平成10年3月25日(水)~4月1日(水)まで(8日間)
- ・¥298,000 (1人部屋追加:¥40,000)
- ・KLMオランダ航空 ・手話通訳者同行 ・添乗員同行
- ・締切 平成10年2月16日(月)



★見どころ★

- | | |
|----------------|-----------------|
| 1 花のフィレンツェ市内観光 | 2 水の都ベネチア観光 |
| 3 斜塔で有名なピサ観光 | 4 聖地アッシジ観光 |
| 5 各都市名物料理を準備 | 6 ローマろうあ協会交流会予定 |

申し込み 日通旅行 東海地区まごころの旅 担当(延原・宇佐見)
Fax (052)563-2261 Tel (052)563-2260

手話通訳同行 台湾周遊の旅

まごころの旅
ろう者と健聴者の
旅行

まると台湾周遊の旅 4日間

- ・平成10年2月7日(土)~2月10日(火)まで(4日間)
- ・¥139,000 (1人部屋追加:¥25,000)
- ・チャイナエアライン ・手話通訳者同行 ・添乗員同行
- ・締切 平成10年1月5日(月)



★見どころ★

- | | |
|--------------------------|--------------------|
| 1 大理石渓谷とタロコ渓谷観光 | 2 アミ族の村と舞踊の鑑賞 |
| 3 高雄市内観光 | 4 中国伝統博物館「故宮博物院」見学 |
| 5 台北ろうあ協会との交流会を行います。(予定) | |

申し込み 日通旅行 東海地区まごころの旅 担当(延原・宇佐見)
Fax (052)563-2261 Tel (052)563-2260

のんびり 気楽に ホノルル ステイ6日間

ハート to ハート

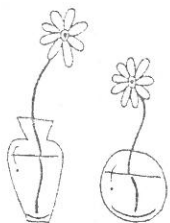

のんびり気楽にホノルルステイ 6日間

- ・1998年3月4日(水)~3月9日(月)
- ・168,000円 現地空港税 5,000円
- ・締切 2月3日(火)
- ・ゆったり行程安心プラン ・名古屋発着直行便 ・リフト付きバス

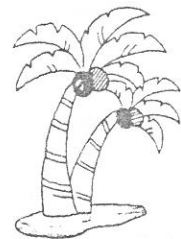

★楽しいオブショナルツアーの例★

2日目 シーライフ・パーク <所要約4時間> 約50ドル

イルカショーですっきりお馴染みになったシーライフパークは何度訪れても楽しいところ。海の生物に直接触れることのできるタッチプールもあります。

3日目 オアフ島周遊 <所要約8時間> 約95ドル(昼食付き)

オアフ島の見どころをぐるりと一周します。ハワイならではの素晴らしい景観(車いすのお客様が楽しめるチックトラベルオリジナルツアーです。)

4日目 アウトレットショッピングツアー<所要約5時間>約45ドル(昼食付き)

大型アウトレットへのショッピングツアー。ブランド品から文房具や生活雑貨まで、様々なお店でのショッピング。

申し込みは チックトラベルセンター 担当: 松本・飯田
Tel (052)776-3325 Fax (052)776-3257

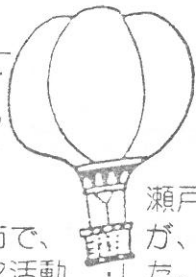

車いすのまま乗り込める 「気球」を自主制作！！

チューリップで有名な富山県砺波市で、フライトプレゼントのボランティア活動をしている気球愛好家の佐藤さん達が、車いす利用者や高齢者も楽に乗れるように、側面がドア状に開閉し、安全ベルトを装備したゴンドラを作りました。(すばらしい！！) ボランティアさんの予定が付けば乗せて下さるそうです。佐賀から引き合いがあり、ゴンドラだけ貸し出したこともあるそう。

詳しくは、0763-32-2216 佐藤清州さん

瀬戸のリフト付タクシー

瀬戸の二葉グループ・小藤タクシーさんが、『チェアキャブ』の運行を始めました。6人乗りで車いすのまま2人乗車可。

料金：車庫出発から運送終了までの、時間かもしくは距離のどちらか先に到着した方の算定

料金：2,890円～(身障割引はこの1割引)貸し切り6時間120kmまで28,980円

問い合わせ：052-822-8601

予約：052-811-8011



ほっとつと配食サービス

『福祉の店ほっとつと』は、天白区の高齢者や障害を持つ人を対象に生協の材料を使った手作り弁当をお昼に自宅へ届けてくれます。

1食：600円 昼食のみ

配達日：月・火・木・金・土(祝日は休み)

申込み：福祉の店ほっとつと

名動生協植田山センター2F

TEL・FAX 052-832-9629



ゴルフしませんか？

昨年の「第1回日本障害者オープンゴルフ選手権大会」で、日本で初めて車いすを利用する人のゴルフプレイが行われました。今年の大会は終わりましたが、興味のある方は、下記へどうぞ。

日本身体障害者ゴルフ連盟

TEL03-3315-5607 FAX03-3315-3667

昭和区松栄学区で、「生活援助型」 給食サービス施行実施！

食事サービスには、特定の会場に集まって食事をしたり交流する「ふれあい型」と、利用者宅まで定期的に食事を届ける「生活援助型」があります。名古屋市は、前者に力を入れてきましたが、生活に密着した後者の給食サービスを先駆的に行っていた「食事サービス松栄」の活動とその必要性が認められ、今年の10月から昭和区松栄学区を対象にサービスが施行実施されています。

対象：一人暮らし高齢者世帯、高齢者のみ世帯、身体障害者のみの世帯等

1食：400円 昼食のみ

配達：週4日(火～金)

申込み：昭和区社会福祉協議会

TEL052-842-5571 FAX052-842-5572

まだまだあるぞ！長野パラリンピック冬季競技大会観戦ツアー紹介

★名古屋のJTBのパラリンピック観戦ツアー(3/4～3/13まで毎日出発、2泊3日)

特徴：誰にでも優しい宿泊施設・添乗員同行・名古屋駅、名古屋空港からも乗車可能

コースと料金：・2種目観戦コース

平日利用 3/5、8、9、10、11、12出発 1人55,000円

週末利用 3/6、7、13出発 1人59,000円

・開会式または閉会式と1種目観戦コース 3/4、13出発 1人63,000円

詳しくは、長野パラリンピック観戦ツアー・デスク TEL052-561-6201 FAX052-541-2520



★東京発または、現地集合のグロリアツーリストのパラリンピック観戦ツアー

特徴 競技種目ごとに13コース(2泊～10泊)・誰にでも優しい宿泊施設
コースと料金は、いろいろなのでぜひお問い合わせ下さい。

詳しくは、(株)グロリアツーリスト TEL03-5641-1201 FAX03-5641-1222



Iさんより ★手づくりソーセージに挑戦!★

「伊賀の里モクモク手づくりファーム」へ行って来ました。手作りパン、パスタ、地ビールハウスが建ち並ぶ自然を生かしたとても広いパークで、私たちは、ブドウの木の下でバイキング料理（パーク内で作られたものばかり）をたらふく食べた後、手作りウィナー教室でウィナーを作りました。（机の高さもいいし、教室内はバリアフリー）とてもさっぱりしたウィナーができあがりおいしかったです。

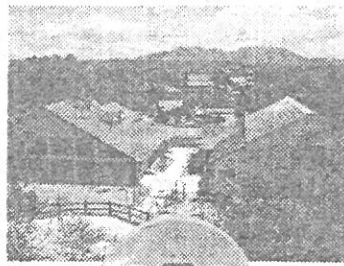

ミニ豚も放し飼いになっていてとてもステキなところでしたが、難点も・・・パーク内は、スロープになっていたけど何しろ自然を利用しているので・・・急な坂の所が多い。（自然はいいけど車いすではとてもきつすぎる・・・）身障者用トイレも2ヶ所あったけど、急な坂の一番上に2つある。帰りに「トイレ」と思っても、とても上にはあがる気になれない・・・（出口にも車いすトイレを！としっかり要望して来ましたが。）でも、体力のある友達と行けば楽しめる場所です。

モクモク手づくりファーム

開園：10:00～16:30 料金：300円（障害を持つ人と介助者はともに半額）

場所：三重県阿山郡阿山町西湯舟3609 tel 0595-43-0909 fax 0595-43-1129

イターネット<http://www.mint.or.jp/mokumoku>

イベント情報 1/10～3/19 いちご摘み体験 2/14～15 世界のたこ・日本のたこあげ大会

1/6～3/20 バーベキューハウスしゃぶしゃぶ大会

※来春は、パン・パスタ体験教室もできるそう。



Oさんより ★フジテレビの見学ツアーに行って来たよ★

国際福祉機器展の帰りに、フジテレビの新社屋へ行って見ました。見学コースがあって、270度の巨大パノラマ球体展望室から見たレインボーブリッジのライトアップや、その向こうに見える東京タワーの夜景はとてもすばらしかった。また、スタジオ上方にある窓から収録を見学する事ができて、「ライオンのごきげんよう」の収録風景を見てきました。小堺君がいた。あと、廊下で貫乃花の奥さんの河野景子さんにあったり、サザエさんの町のミニチュアや北の国からのブースで喜んだり。夕方の天気予報は屋外中継なので、外で見ていたらなんと「成田離婚」（ドラマのタイトル）の宣伝に瀬戸浅香ちゃんが出演。とてもミーハーな体験ができました。ちょーおすすめ！展望室まで階段があるけど、奥のエレベータへ案内してくれるよ。後で聞いた話では、収録していない日や時間帯もあり、私のこの体験はちょーラッキーだったらしい。

入場：イベントのない時は500円（要介助者と介助者はともに無料）

休み：月曜（年末年始）

場所：東京都港区台場2-4-8 新交通システムゆりかもめに乗り、台場駅下車すぐ

詳しくは、03-5500-8888フジTVまで



Yさんより ★牧歌の里へ行って来ました★

園内の周遊バス（ロードトレイン）になんとリフトが付いていて、車いすのまま乗れてとてもびっくりしました。「ハーブ工房」や季節の花が楽しめる「フラワーゾーン」、「ミニ牧場」など楽しめますよ。冬は閉園していますが春に行かれてはどうでしょうか。

場所：岐阜県郡上郡高鷺村鷺見上野2756-2 名古屋から車で約2時間半

料金：800円（身障手帳提示で半額）

開園：11/16～4/18まで



あいさんより ★刈谷のイトーヨーカドーが改装されたよ!★

駐車場には、出入り口付近に障害者用スペースが新設されました。お店にはいるまでのエントランスには点字ブロックが!自動ドアを入ると扉の向こうに車いすが置いてありました!B1に降りた時に「車いす用カートを置いてる店があるって情報誌に載っていたよね」とキョロキョロと探してみたのですが見つからなかったのです。身障トイレ、駐車場の身障スペース、点字ブロックはあったのに・・・。「探し方が悪かったのかなア」と店員さんに聞いてみたら、いい返事が返ってきました。「今はありませんが、そういう声があったということを伝えておきますね」と。「近いうちに設置してくれそう~」・・・その対応から感じられたことなんですが甘い甘い?でも、声を上げなきゃ何にもかわらないもん!声をだそうネ、みんな!!

それから、知立のネクステージも、点字ブロックは見つけられなかったけど、どこの駐車場にも身障用スペースがあり、段差もなくエレベータもあって、いろんなショップをぐるぐる回れます。もちろん、身障トイレもありました。栄のロフト(25号に掲載)も、身障トイレが2Fと7Fにあります。6Fの紀伊国屋にはすご~くいっぱい本があり、7Fのヤマギフには信じられない数のCDがあります。1度足を運んでみてね。

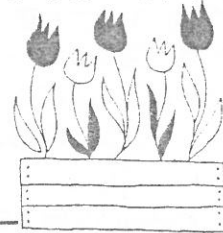

Kさんより ★電動車いすで、単身イギリス5週間滞在体験報告を掲載して!★

ロンドンへ行くための資料集めの最中に、単身でロンドンにロングステイした80歳近い半身マヒの女性に巡り会いました。イギリスの報告書をいただきました。勇気と活力が湧いてくるすばらしい資料です。情報誌に掲載していただけますか?

編集部: その方は、バリアフリー社会をめざす「わが街探検隊」を結成し、主宰されているとか。すばらしいですね。ちょっと間に合わないので載せませんでした。障害者や高齢者の旅の現状と課題などを話し合う~もっと優しい旅へのシンポジウムPart2~も東京で12/14開催されています。ハード面もソフト面もやさしい世の中になるといいなあ。イギリスの報告は、次号で取材させていただきます。



生活の道具相談室
JIA住まいの相談

<相談日>

1月10日(土)午後1:30~

24日(土) "

2月7日(土) "

※できるだけ午後2:30までにお越し下さい。

<場所>名古屋市昭和区恵方町2-15

AJU自立の家サリアハウス



※事前に電話連絡のいたと
相談がスムーズです。

052-841-5554 浅井まで

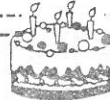

編集後記



バブルがはじけた影響でつぶれないと言われていた都市銀行や、大手証券会社が次々と経営破綻をおこし、金融界の不变神話が崩れた。業界への不信が日本列島を駆けめぐり大きな波紋を呼び、改めてバブルの凄まじさを感じる。政府はなぜテコ入れをするのか。経営者たちの責任をなぜ追求しないのか。私には理解しがたい。障害を持った者はバブルのようなかれた時代であっても懸命に生きてきた。不況の風はまともにも当たりその陰で偉い人が利を肥やす。我々は辛く苦しいことは決して忘れない。力をつけて強くならなくては……。街ではジングルベルの音が、来年こそ力の風が吹きますように……。路のイルミネーションが目映ったとき、こころに一瞬のやすらぎの風が……。

メリークリスマス

そしてよいお年をお迎えください。 鬼頭