

AJU福祉情報誌

自立の家

1996年8月10日号

裸になるって
いい気持ち! 第23号

暮らしにそく役立つ、ちょっと
わくわくすることがある。
そんな情報を贈ります。

編集/社会福祉法人AJU自立の家 福祉情報誌発行委員会

発行/AJU車いすセンター

連絡先/〒466 名古屋市昭和区恵方町2-15 AJU自立の家の内

TEL(052)841-8841 FAX 852-4810

平成八年八月八日増刊 AJU通刊二五三九号

昭和五四年八月一日第三種郵便物認可

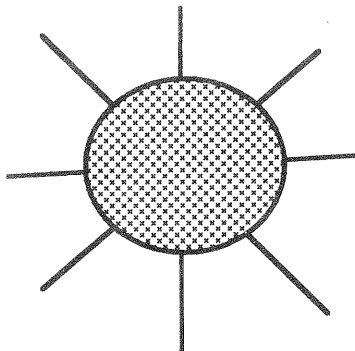

この情報誌は、☆まちで暮
らす障害者に役立つ情報
☆わかりやすく正確な情報
☆実際使ってみた評価の情
報をお届けします。

- 1 防災特集 災害は忘れた頃にやってくる
- 4 サクセスストーリー
「るみのスキャンジナビア留学体験記」
- 7 お助けグッズ紹介コーナー
- 10 ステップ・アップシリーズ「足まわり編3」くつ
かつき 詩のページ
- 11 障害のある人の愛・性・付き合うこと
「助産婦 清水さんに聞く愛と性」
- 15 克己のおまかせ情報
「おしゃれなカフェ」と「夏の映画」
- 17 読者の声 ひるがの牧歌の里、メナード美術館、
- 19 お腹の楽なハーブティ などなど
いろいろ情報 人にやさしい映画館、プール、
ショッピングモール安城、カナダ・北海道ツアー

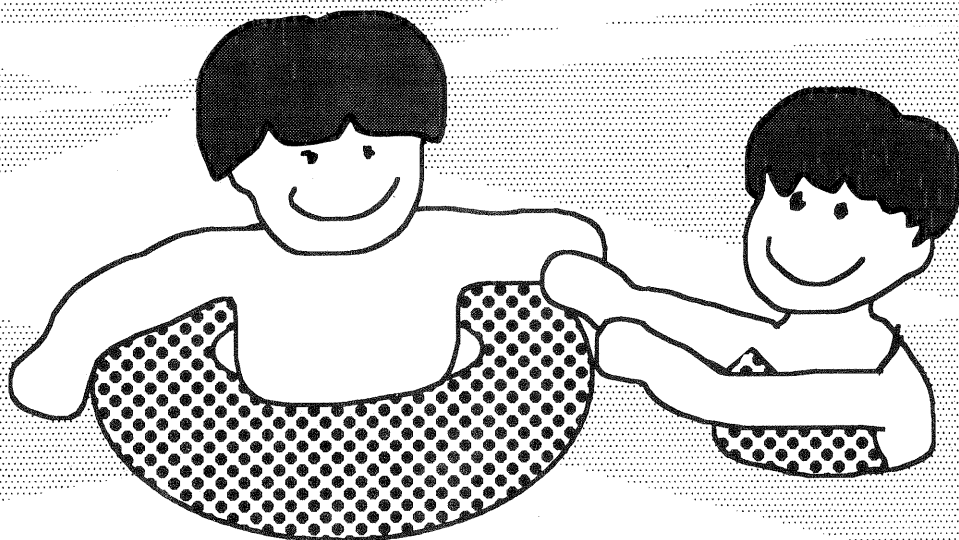

③. 必要な物を準備する。

常備品	長期避難に備え
救急セット、懐中電灯、ラジオ、予備電池、マッチ、ライター、下着、雨具、軍手、靴、生理用品、ナイフ、ひも、ポリ袋 自分にとって絶対必要な物を袋にまとめておく。	食料（3日分ぐらい。） 飲料水（ミネラルウォーターは約一年もつ） 3日ぐらいたつと市からの支給が安定してくるでしょう。

※必要な物はすぐ取り出しやすい所に保管しましょう。



④. 避難所を確認しておく。

各地域によって避難場所が決まっているので、役所に行って確認しておきましょう。

⑤. 身分証明をもつ。

意識不明になった時、家族との連絡がすぐ取れるし、運悪く死ぬ恐れがあるということも頭の中に入れておいてください。身分証明を持っていれば、無縁仏にならずにすみます。

地震がおきてからは・・・？

- 1) 地震がおさまるまでじっと待ち、身動きができない時自分を知らせる物を利用する。
 ※マメライト・護身用ブザーなどを使うと発見が早くなる。
- 2) 自分をアピールする。（黙っていると忘れられる）
- 3) 情報収集をする。（避難所・ラジオで収集）

地震時の行動と備え10のポイント

1 まず、わが身の安全 ーテーブル、机など丈夫な家具に身を寄せろー		6 狭い路地、塀ざわ、がけや川べりに近寄らない ーブロック、門柱などからすばやくはなれるー	
2 すばやく火の始末 ー小さな地震でも、火を消す習慣ー		7 山崩れ、がけ崩れ、津波、浸水に注意 ー海岸近くでは津波、低地では浸水の危険ー	
3 火が出たらすばやく消火 ー消火のそなえ、消火の訓練ー		8 避難は徒歩で、持物は最小限に ー持物は背おうなどして身軽に行動、両手をあけるー	
4 戸を開け、まず出口を確保 ーマンションなどは出口は1つ、火災に備え避難路確保ー		9 正しい情報収集を ーそなえておこう携帯ラジオ、いざというときカーラジオー	
5 あわてて外にとび出さな ーちよつと待て、心の落ち着き、正しい判断ー		10 協力しあつて応急救護 ーおぼえておこう救急知識、そなえておこう救急箱ー	

サバイバル用品を作ってみよう!

みなさんにアルミ缶で簡単に作れる、「ご飯がおいしく炊ける炊飯セット」と「安全灯の作り方」を教えちゃいましょう。どちらもコンパクトになり、避難袋の中に入れておけるぞー。

<炊飯セットの作り方>

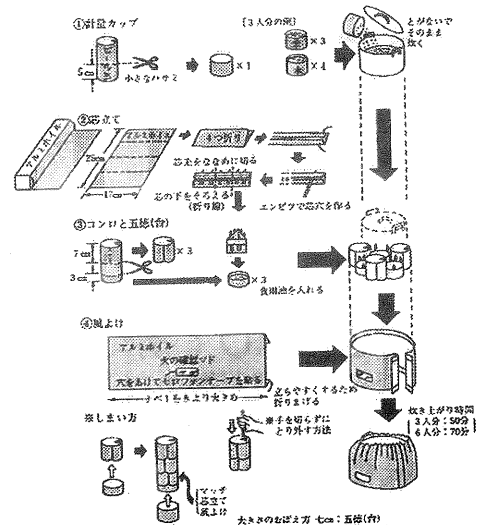

<安全灯の作り方>

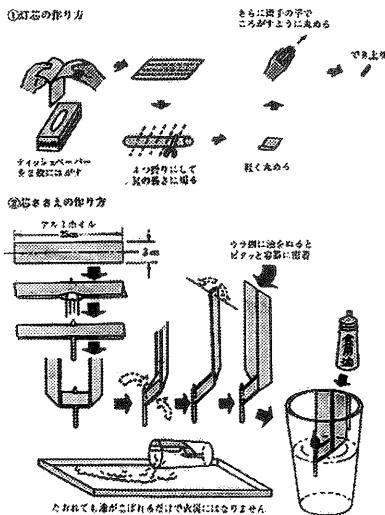

行先 まんが避難学入門(財・市民防災研究所)より

※一人では、このサバイバルセットを作るのが難しい人には、港防災センターのサバイバル体験教室で作り方を教えてくれるし、手伝ってくれます。(毎月第3金曜日に開催、予約必要)これに参加が無理ならば、友人5人以上集めてサバイバル体験教室を予約することもできます。

名古屋市港防災センターご案内

防災の正しい知識と体験ができます。展示、地震体験機、サバイバル体験教室があります。身障用トイレも有るよ。

- <名古屋市防災展> 入場無料
- 8月28日(水)~9月1日(日)
- *防災スタンプラリー
- *一人でみんなでサバイバル
- *アンパンマンと遊ぼう
- *防災相談

名古屋市港防災センター
 名古屋市港区港明1-12-20
 TEL 052-651-1100
 FAX 052-651-6220
 AM9:30~PM4:30(月、第3水休館)

防災センターの方が、「障害者の方々にも疑似体験してもらいたいのので、ぜひ一度来て下さい。」と言っておられました。

るみのスカンジナビア留学体験記 ～はじめまして！石川るみです。～



福祉情報誌愛読者のみなさん、こんにちは。今回から数回に分けて私の「スカンジナビア留学体験記」を掲載させていただくことになりました。よろしくお願いします！私は、1種2級の脳性マヒの障害があるため、手動と電動の車いすを利用しています。小さい頃から海外留学と外国人（青い瞳にブロンドの髪という美少年）にあこがれていたため、中学にして「私は国際結婚をして海外に住む！」と宣言していたのです。もちろん周囲には「重度障害者でしかも養護学校に通う少女が夢ばかり見て！」と思われていました。だからよけい「ようし、叶えてみせようじゃん！」というパワーが、マセで生意気なガキに湧いたのでしょう。

A-HAにゾッコン

スカンジナビアに魅せられたはじめのきっかけは、10年前、高校生になった私がノルウェー人で人気の美青年3人グループA-HAにゾッコンだったからという、ミーハー心でした。人数の少ない養護学校内では、海外のアーティストたちにミーハーするような仲間が得られないため、同じくA-HAファンを求めて世界27カ国の若者たちと国際文通を始めたのも、当時だったのです。その後、大学で4年間社会福祉を勉強したため、障害者と高齢者が地域社会の中で非障害者の生活と大差なく暮らせる福祉国家スウェーデンに興味を持ち始めました。

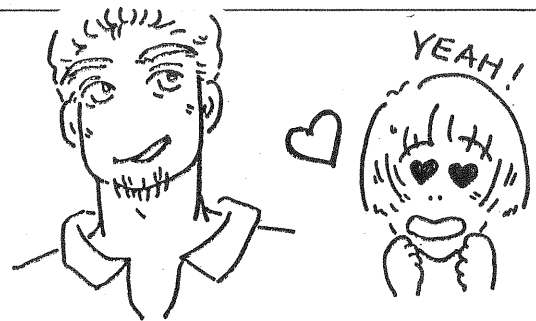

スウェーデンに夢中！

大学3年生になった頃の私は、頭の中が北欧、特にスウェーデンしかないという程片思い状態に陥り、両親を説得して卒論の現地資料収集を理由にストックホルム母娘10日間の旅というビッグチャンスを得たのです。たった10日間でしたが障害者や高齢者関係施設を訪問したり、自立生活をしている重度障害者たちや彼らのアシスタントヘルパーたちとの交流、そして、自らの体験を通して福祉設備の充実を知ることができました。更に、私の理想である青い目にブロンド髪的美青年からナンパされた時には、非障害者たちがとても自然に私に接してくる態度に驚かされ、同時に怖くもなったのです。そんな素晴らしい経験を得られたことを忘れられるはずがなく、益々スウェーデンに夢中となり、以後日本福祉大学の学生にヘルパーとして同行してもらい、施設見学と語学勉強という理由で渡航しました。



資金的限界・・・どうしよう？！

しかし、渡航6回目ともなるとそんな私のクレージーさに、障害者基礎年金と両親からのカンパでは資金的に限界があり、遠大な夢をあきらめるときが来たのでした・・・。そんな途方に暮れていた時、オランダのペンフレンドから「ノルウェーに留学できるチャンスがあるよ！大使館に連絡してみよ、あきらめないで」という励ましの手紙をもらい、「そうよ、ここで投げ出したらただのミーハーで終わってしまう、チャンスは全て逃がすな。」と、またやる気が復活したのです。

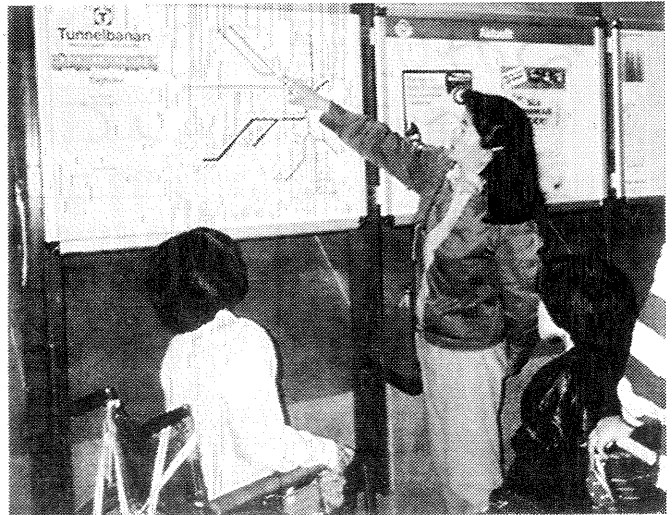

スウェーデンの地下鉄はアクセシブル



スウェーデンの仲間とサマーハウスでパケーション



スーパーでお買物

個性の強い度胸のすわった女になっ てしまった？！

あれから3年が過ぎ、その間私はノルウェーに1年、スウェーデンに2年留学をしていました。留学中に、日本では得られなかった貴重な経験をしたお陰で、内弁慶で甘ちゃんだった私も個性の強い度胸のすわった女になってしまったみたいです。今でも変わっていないのは、美青年に弱いミーハーということでしょう。

これを書いている現在は、3ヶ月間という長期の夏休みのため、スウェーデンから恋しかった日本食を味わうために帰国しました。しかし、今回は、ハンガリー人のボーイフレンドを日本に呼ぶための入国許可申請の手配という仕事を抱えています。「とうとうやってくれたわね！」と周囲を呆れさせたように、私は長年夢見ていた「好みの青年を連れて日本に戻る」ことを実現する段階に達したのです。彼に居住ビザが降りた場合には、私の休暇を3ヶ月から12ヶ月に延ばし、私たちと両親4人で生活することになります。そして、語学的才能のある彼に、個人教授として私の自宅で、1年間スウェーデン語の特訓をしてもらい、来夏私は、更にレベルの高い学校へ留学する計画を立てています。そう、どうせ一緒に勉強するならばルックスと頭脳がよくて、やさしい人にこしたことはないでしょう。

制度をフルに活用することは、
人として生きる自然な要求で、
権利なんだ。

スカンジナビアに住む以前の私は、
「他の重度障害者たちも、この環境に
耐えて生活しているのだから。それに、
母の手を借りればいいや。」と不満心
を無理に消し去っていました。しかし、
今はその逆で日本の福祉制度をフルに
活用して、よりよい生活を送るべきだ
とわかったのです。それはわがままで
はなく同じ人間として生きる自然な要
求で、権利として与えられているので
す。だから私は、今までの留学先での
生活に少しでも近い環境を整えて、母
の介助負担軽減と私の自立力増強が
出来るように希望しました。



テクニカルエイドセンターで電動に試乗

この体験記を読んで興味を
持った方、連絡下さい！

私は、「自分の夢を実現させるためだ
ったら何も怖くない！」というくらい
変なパワーがあるため、信じられなく
くらい積極的に希望への道を切り開く
努力をしています。そのパワーを与え
続けているスウェーデンとノルウェー
の魅力を、次回から入国／入居ビザ申
請、留学校探し、そして、プロンド髪
の青年ハントなどといった、留学体験
談を通して、皆さんに紹介したいと思
います。この体験記を読んでいく中、
スカンジナビアに興味を持ち始めた
とか、外人をナンパしてみたいとか、
自分はミーハーな好みみの青年だ
などという人たちがいましたら、
連絡が欲しいと望んでいます。

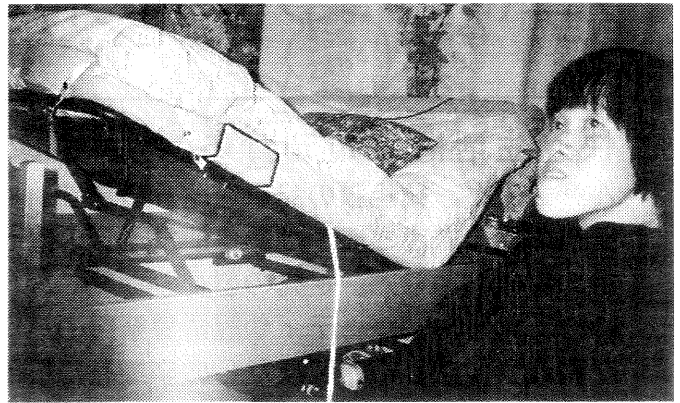

友だちの自宅の福祉機器を見る

弱みを彼に見せたくない！

この住宅改造決心の原因には、誰か
（特に母親）にいつも依存しがちにな
る弱みを彼に見せたくないという私の
プライドもあります。スカンジナビア
では、何不自由なく自分が障害者であ
ることも忘れるほど恵まれた生活を送
っていたため、日本の自宅での生活は
不自由だらけで、毎日母娘共にストレ
スがたまってしまっているのです。その
ため、まず電動車いすの申請を市の福
祉課にして、アメリカ製のアクション9
000を自己負担ありで入手しました。
さらに福祉課に、電動車いすのまま
で自宅に入っても支障のない様な改
造をする助成金の申請をしたのです。



おたすけグッズ紹介コーナー ステップ・アップシリーズ「足まわり編3」

快適生活は、足元から。今号では、足のバラエティーに挑戦している靴屋さんを2軒と、靴相談の記事を紹介します。

左右の足の大きさに差があり、サイズの違った靴を2足買っている方、歩いていると足の痛みのある方、足先のむくみが気になって靴選びで苦労している方、扁平足といわれている方、パーティや冠婚葬祭用のパンプスや皮靴をさがしている方、すぐ靴底が痛んでしまう方、装具からの卒業をねらっている方などなど、自分の足にあった靴をさがしてみませんか。これもまた、楽しく、安全な外出の必須アイテムです。

神戸長田区大伸産業製『ラクーツ・手作り靴』を知っていますか？

この靴作りは、1枚の皮から仕上げます。相談と採寸には、時間をかけてもらえます。場合によっては、出張も可能です。仕上がりまで1日から1週間ということも魅力！左右の高さ（大きさ）の違い、傾斜靴底などの注文もできます。

(サイズ:女性用 18cm~26cm)



マジックタイプ

23,000円

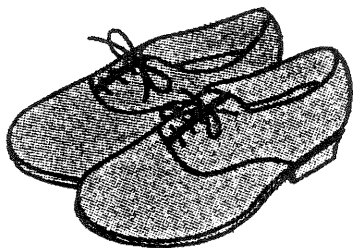

ヒモタイプ

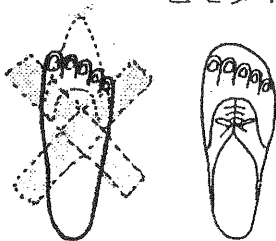

(子供用~32cmまで可) **15,000円** (出来上り品)
12,000円 (キット 教室随時開催)
★サイズによって多少価格に違い有り

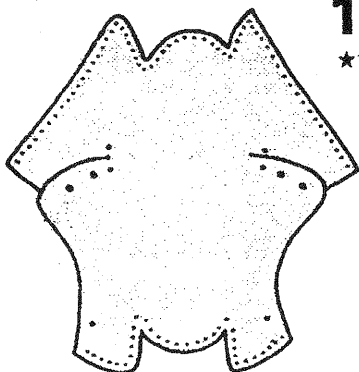

一枚の皮で作ります

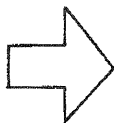

詳しくは、ここへお問い合わせ下さい。

至刈谷
N
至碧南
市役所
ココ
ヘアサロン
シンカワ
GS
油断
名鉄
碧南中央駅

(有) アイデア一番
靴事業部

碧南市石橋町2-25
TEL・FAX 42-1039
休日・夜間 42-8546

会員制で、アフターケアと相談充実『足と靴の科学研究所』

～歩くときは、かかとから～

<お勧めポイント>

- ・相談に時間をたくさん使ってくれる。
- ・足部の変化をフォローしながら、靴を作ってくれる。
- ・足底のアーチ、足部のケア、歩く姿勢のチェックを行い、靴はすべて手作りとなります。
- ・靴について充実しているドイツ、オランダの製品も輸入していて、子供用のかかとしっかりタイプや、アディダス医療仕様なども幅広くそろえて相談を受けます。

<いくつかの靴を紹介します。>

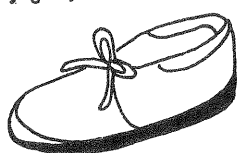

キリンシューズ (リウマチ・糖尿・高齢者向け)
21～25.5cm ¥22,000

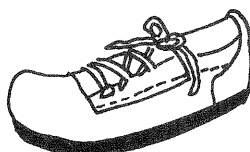
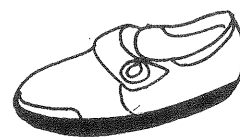

ヘアフット (かかとをしっかりと包み込んだセラピーシューズ ドイツ製)
35～46インチ ¥36,000～¥48,000

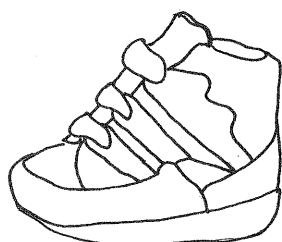

PIEDRO (2)
22～46 ¥38,000
(短下肢装具の機能を整えた靴)

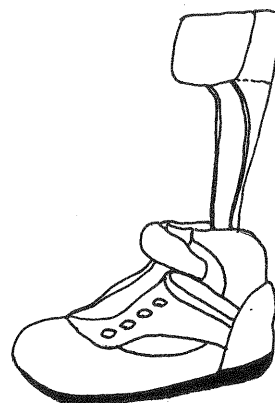

PIEDRO (3)
27～46cm ¥38,000
(装具を装備できる大きな容量と足底面はフラット・片足づつの注文)

<相談するには・・・>

直接電話をされるか、生活の道具相談室までお問い合わせ下さい。直接かけられる場合は、フリーダイヤル 0120-10-1192へ電話して、予約を取って下さい。

場所：〒460 名古屋市中区丸の内2-14-14

<もっと詳しく知りたい方は・・・>

「歩くこと・足そして靴」 清水昌一著 (1,800円 風濤社)

『足と靴科学研究所』の所長さんのポリシーが詰まった1冊です。

今はいている靴の改良を希望されている方へ朗報

平和町の星野靴店（中日新聞尾張版6月2日付けに掲載）

店主の星野勇さんは、17年前から年2回のペースで市販の靴の改良をされています。靴底の高さ調整、はきやすいチャックの取り付け、革をはきやすいように伸ばすなど、一人1足のみ対応してくれます。

問い合わせ：星野靴店（愛知県中島郡平和町の西光坊商店街の南側）TEL0567-46-3125

相談室から生まれたものたちのコーナー

マグネット付きサッシ・リーチャー （手のとどかない所にある物を取ったり、さわったりする道具）

相談内容：窓際にベッドがあるためにサッシに手が届かないので、サッシの取っ手に引っかけて開閉できる道具がほしい。できれば、ちょっとした落とし物も拾えて、車いすの脇にいつもさして携帯できるようにしたい。

ポイント：1. サッシの取っ手を引っかける部分と、拾い上げ部分を工夫。
2. ワイヤーをビニールチューブに入れることで、柔軟性をもたせ、見た目もよくした。
3. 拾い上げるための工夫として、マグネットとフックと2種類考えたが、今回は、マグネットにして埋め込んだ。

材 質：ビニールチューブ（ワイヤー）・金属パイプ・木製取っ手

費 用：1,500円

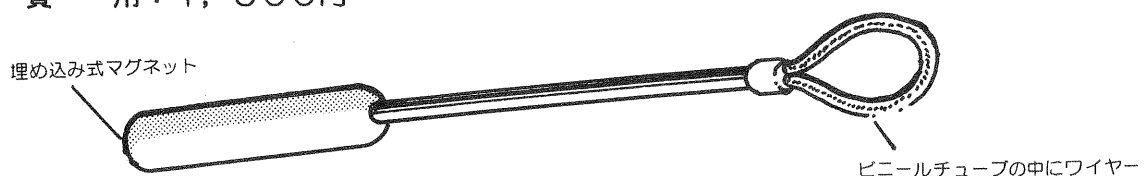

見た目すっきり、車いすからちょっとはみ出す60cmの仕上がりです。

突然ですが、「ゆずって欲しいよおー」コーナー

私は、今一番古いタイプのトーキングエイドをさがしています。

どうして古いトーキングエイドが欲しいのかというと、私は脳性マヒのため身体の緊張が強く、トーキングエイドの画面を見ることができないので、打った言葉を耳で音を確認しながら会話をしているのですが、新しいトーキングエイドαⅡの音は私には聞き取りにくく、古いタイプの物が一番聞き取りやすいのです。でも、もう古い物は製造されていません。ぜひ使っていない物がありましたら、譲って下さい。よろしくお願いします。

デイセンターに通っている竹内左枝 TEL0562-55-3952

◎「ゆずります」・「ゆずって」情報がありましたら、編集部までどうぞ。

白い月と雀

堤 剋喜

なぜか僕は出がけようとしていた。
—いま開いているのはコンビニだけだろうな。
玄関の戸を開ける。
塀や木の葉の間から、群青色の空がのぞく。
外へ出る。
左斜め上空に何かがあった。
濃いめのピンクに黄色を混ぜたような色で、輪郭がぼんやりした丸。
右の空には白い三日月があった。
ふたつの間に黄色の光の点がいくつか見えた。
—こんなきれいな太陽、初めて見た！
それにあんなに明るい星も！
じっと見つめても目はなんともない。
—待てよ。朝日ってあんなに高いところに見えるものだったのか？
見えることもあるんだろうな。よく見ておこう。
何かに使えるかもしれない。この風景は。
小氷期（17—18世紀の世界的に気温が低下した時期）の太陽は色鮮やかに
見えたって言うが。まさかね。

というところで目が覚めた。
理屈をこね出すと夢は終わるものらしい。
月には別に驚かなかった。
あの白い月は、朝礼のとき運動場から見えた月か、夕方窓から見えた月か。
ともあれ、三日以上たっても忘れず、これだけ色彩のある夢は珍しいので、
書いておくことにしよう。

午後三時少し前、僕の前を5、6人の子供たちが歩いていく。
荷物からするとみんな学校からの帰り道。
1年生らしい子から、5、6年生まで一緒にいる。
えっと。今日は木曜日。「一斉下校」だな。
毎週木曜日、職員会議のために、早く学校を空にすること。
全学年5時間授業にして、「一斉下校」と銘打ってあった。
5、6年生になれば、いつもより早く帰れるから喜んだけれど、
1年生には迷惑な話。

茶色の小さな塊が僕の鼻先をよぎった。
後ろへのけぞりかけて、立ち止まった。
—何事？ボール？
雀だった。
歩道わきの草むらから飛び立ち、別の一羽を追っていく。
地面を蹴って体を浮かせるシーンと、
僕の頬にあたった空気の感触は鮮やかだった。

—さて、先へ行こう。



助産婦 清水亮さんに聞く愛と性

前号で紹介したとおり、清水さんは緑区籠山で「清水マタニティ相談所」を開いています。ここでは思春期の人から更年期まで、女性の体の相談をすることができます。また「私の体は私のもの」をテーマに、いろいろなグループの女性達に性の話をしています。それから、障害のある赤ちゃんのケアなどを、ボランティアで手伝っているそうです。今月号では、清水さんへ情報誌より、愛と性についての疑問を聞いてみます。

では、その前にあなたの愛と性の適性検査をどうぞ！

愛と性の適性検査・あなたは相手を理解していますか？

- (1) 相手の体の気持ちいい所をすべて知っていますか？
- (2) インサート以外で、相手の気持ちいいことを知っていますか？
- (3) キスやセックスする時に、相手もそつしたいかを言葉が“態度”で確認していますか？
- (4) 相手と避妊の方法やSTDの予防について話したことがありますか？
- (5) 相手と避妊や出産や中絶について話したことがありますか？

- Yesが5コの人はこの記事を読む必要はありません
- 4コ以上なら合格 ● 2～3コは今夜確認しましょう
- 1コ以下の方は、今すぐ別れた方がいいでしょう

Q 私はセックスできるでしょうか？ 股関節の障害で足が開くか心配なんです！

A そうですね。まず体位などで工夫をしてみてもはどうでしょうか。それに、セックスというのは、インサートセックス（つまり、男の人のペニスを、女の人の膣に入れて、出し入れなんかしたりすることね）だけではないんですね。絶対インサートセックスしないとイケないなら、高齢者の場合は男性は立たなくなったり、女性は膣が濡れなかったりするんで、セックスができないということになってしまいます。セックスは、まず肌と肌との触れ合い、そして粘膜から粘膜へと進みますよね。こうだと思ってるセックスをしなくていいから、もっと、気持ちを伝えあえればいいと思います。たとえば相手に「こうして欲しい」と言うこと。それから、されることばかりでもない。（つまり自分から相手にしてあげるってことだよ）

編集部 う～ん、つまりセックスはお互い気持ちが通じあえればどんな形でもいいってことだね。必ずしも、映画やビデオのように挿入して射精しなければならない、って訳じゃないんだ。そう考えると気が楽だし、さわるだけで満足するときもあっていい、って考えられるよねえ。よし、今日から、インサートだけではないセックスのやり方を広げてみようかな！？

清水マタニティ相談所の連絡先

Tel (052) 877-8887 Fax とも

電話での相談は無料です・9:00～5:00 土日祝日休み

午後は訪問しているときが多いですが、午前中は電話を受けられるようにしているそうです。

留守電で伝言することもできるので、何か心配事があれば、気軽にはやめに電話してね。

Q 自分の裸を相手に見せるのがいや！体に変形があつて、普通と違うんです！

A でもねえ、突然前触れもなく、相手の前いきなり服を脱いで裸になるってことは、まずないですよ。 (まあ、時にはあるかもしれませんが) その前に、デートをしたり、話をしたり、それからキスをしたり、抱き合ったりして、「ああ、いっしょにねたいなあ」と感じてからのことです。2人の気持ちが高まっていれば、体のことは、気にならなくなるのではないのでしょうか？

編集部 確かにそうですね。相手が好きでセックスまでしたいと思ったら、相手に障害があろうがなかろうが関係なくて、なにしろ、はやくいっしょに寝たいと思うよねえ。

Q セックスの時、足が痛いんです！ 障害があつて尿もれとか心配なんです。

A 体の問題より、心の問題なのではないでしょうか。やっぱり、その時に相手に「足が痛い」とか、「ほかのやり方でやってみよう」と言えることが大切です。

編集部 「おしっこなんか、好きで飲むやつもいるんだから、あそこに口つけて飲んじゃえばいいんだ！気持ちいいぞお！」と過激なことを言うやつもおります。すいません。でも一理あるかも。好きな相手のものは、何でも気持ちいいってことだよ。精液だってみんな結構飲んじゃうんだしねえ。

Q 避妊がうまくいかないんです

A やはり、これも「自分が避妊したいこと」を相手に伝えられるかということ。それから、相手まかせにしないことです。コンドームがあるだけではなく、セックスの時、どのタイミングで言いつけるかが大切です。だから一度ロールプレイ (その時の気持ちで演技して練習してみる) をやっておくことも役に立つと思います。

編集部 避妊の知識はあっても妊娠することはありがちだそうです。産婦人科のお医者さんでも失敗して妊娠したりするそう。結婚しているからといってうまくいくわけではなく、既婚者の中絶の数も多いそうです。セックスなんてやれば妊娠するの当たり前だものね。う～ん、避妊の達人への道は遠い。がんばるぞ！

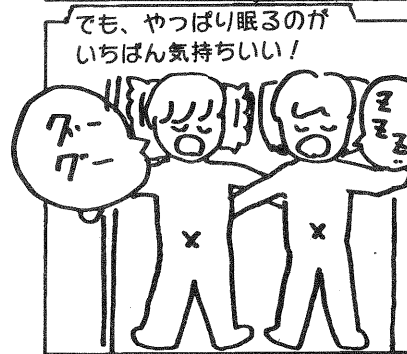

Q 妊娠しちゃったみたい! どうしましょう?

- A ①基礎体温をつけていたら高温期が2週間以上続いているかを見ます
 ②市販の妊娠チェック薬でチェックしてもいいですね。(薬局で売っている。¥1,500前後 おしっこを判定薬にかけるか、つけてチェック)
 ③でも、なにしろ産婦人科へ行きましょう。正常な妊娠ならいいですが、子宮外妊娠の可能性もあります。また、妊娠に影響するなら薬を飲んで



でいるなら、薬を止めないといけないかもしれません。
 病院はいつも自分がかかっている病院、または近い病院がいいです。でも、自分がかかっている病院には行きたくないときもありますよね。そんな時は、誰かに相談しましょう。(もちろん清水さんの相談所でもいいよ)

便利な基礎体温計紹介

コンピュータ付きなので、朝測るだけで自動的に記録をつけてくれます。書くのが難しい人や記録がきれいなめんどくさがりの人向け。健康管理にもどうぞ! (はかれるのは40℃まで)

コンピュータ基礎体温計

ソフィア ¥32,000 ソフィア40 ¥29,800

体温を測ると自動的にグラフができ、排卵日などのサイクルがわかる。上新電機なんかで売ってます
 (株)ニシトモ

Tel 059658-6987 Fax 059658-6968

Q 妊娠したのはいいけど、障害があって出産できるでしょうか?

A 基本的に妊娠できれば、出産はできます。(やったー)自然分娩もあるし、帝王切開を選ぶときもあります。けれども、妊娠の継続は、健康には負担になります。まず体重が重くなるので、下半身の弱い人には負担です。それから、血液量が増えるので、肝臓・腎臓・心臓にも負担です。不安な人は、自分の体をよく知っている病院で相談した方がいいですね。でも、心臓に障害のある人でも赤ちゃんを産んでいますよ。

編集部 そういえば、コウカウセリングで有名な、安積遊歩さんも赤ちゃんを産みましたよね。ピアカウンセリング集中講座で安積さんを知っている人も多いと思いますが、彼女は骨形成不全で身長も低いのですが、無事出産。同じ障害を持った赤ちゃんを宇宙ちゃんと名付けたそうです。

Q 妊娠して産むかどうか、彼や家族との意見が合わないんです!

A まず、いちばん大切なのはあなた自身の気持ちです。パートナーである男の人は、自分の子を持つことを拒否したり、あるいは反対に、女性の負担を考えず、産むことを無条件に求めることもあるようです。また、家族・親族が出てくると、その人達の思惑も出てきます。

編集部 やっぱり、自分がどうしたいかはっきり決めよう! ってことだね。とは言っても、一人では不安なときもある。そんなときはやっぱり友だちや、清水さんに相談してみよう!

Q 産むのはいいけど、障害もあるし育児が心配です

A 育児を全部自分でやろうと思わないで、人にも手伝ってもらえばいいと思います。子どもは社会のものと考えてもいいのではないかしら。保育園を使ったり、ボランティアやまわりの人に手を借りればいい。人の手を借りるのは、障害のある人の方が慣れているので上手だと思いますよ。

編集部 そうだね。名古屋市であれば、なごやかスタッフ（区役所で申し込み）や自立支援の介助スタッフ（Tel(052)841-7822）など、障害がある人が育児のための介助者を頼むことは可能だね。（住所など条件もあります）ボランティアさんを頼んでいる人もいます。

親に障害がある場合、名古屋市内の保育園（269カ所）に入れます。保育園自体はまだまだ障害者対応ではないけれど、階段の下での送り迎えなど配慮はしてくれるそうです。（名古屋市役所 Tel(052)777-5231）

Q 女性側よりの質問が多かったですが、では男の心構えって何でしょう？

A まず、相手を大事にすること。相手の意思を尊重することです。そして、相手の気持ちを読みとれること。男性の中には「いやだいやだも、いいの内」と言っていて、女性がNoと言っているのがわからない人もいます。それから、最近のAV（Hビデオ）の悪い影響として、AVでやっていることを信じて、そのまま同じにやろうとする人もいます。たとえば、AVのように膣外射精を女の人の顔や体の上でやる、などです。セックスは人間関係を作っていく上の一つの方法ですから、自分のことを（そして相手のことも）大事にして欲しいですね。

編集部 そうだね。結構男の人って、無理にやるのがいいなんて思っている人もいるんだよねえ。それにAVのまんまがセックスだって思いこんじゃうのも。せっかくセックスするなら、男の人でもAVが気持ちいいってしぼられずに、いろんな楽しみ方・感じ方をして欲しいな。



愛と性の本音を話そう!

清水さんを囲んでの座談会 参加者募集

清水さんを囲んで、性や体のことを話し、異性とのコミュニケーションの取り方を実際に練習してみる座談会を行います。誰でも参加自由です。ぜひご参加下さい。

8月29日(木) 夕方6:00~8:30 参加費 ¥500 (飲み物・お菓子付き)

サマリヤハウス 社会適応室 (名古屋市昭和区恵方町2-15 Tel(052)841-5554)

申込みは不要ですのでご自由にご参加下さい。問い合わせ 福祉情報誌まで

オシャレなカフェと夏の映画特集

読者の皆さんこんにちは、先月は克己の記事がなく寂しかった人は一人もいなかったという現実にもメグズ二、がんばって記事を書こうと思います。実は克己はアルコールだけしか飲まないという、ひどい誤解をしている人が周囲にいるんだけど、紅茶も大好き！！



オイシー紅茶やコーヒーが飲みたい人、この指とまれー！
てな感じで、ぼちぼち始めますか。

まず、トップバッターは、「クロックムシユ」

1階がベーカリーショップになっていて、買ったパンを2階で食べながらドリンクが楽しめて、テレビ塔に面した窓から道行く人を眺めながらのんびりするのもいいかも。ちなみに同じ建物の中にカラオケBeezもあるよ。

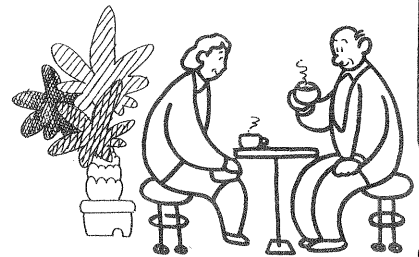

場所：中区錦3-6-10 TEL：052-973-1355

営業：月～土（7:00AM～4:45PM）・日（7:00AM～8:00PM）

地下鉄桜通線「久屋大通駅」下車（アネックスビル1Fより南へ約2分）

次に、店内は通りとの段差がなく、壁は全面オープンの「ダブルトール」

シアトル仕込のカフェ・ラテは、エスプレッソにスチームミルクを加えたもの。お奨めは、ラテとシフォンケーキのセット500円、バケットサンド500円。

場所：昭和区八事本町103-1 TEL:052-836-8110

営業：月～木（10:00AM～深夜12:00）・金土（10:00AM～深夜2:00）

日（12:00PM～深夜12:00）年中無休



地下鉄鶴舞線「八事駅」徒歩約5分（この駅は、来年3/31にエレベーターがつく予定なので、今のところ階段だらけ。）近くの人や、がんばって車いすで行ってみようという人にはお奨め！

続いて、夏休みも佳境に入り暑い日が続く中、
涼しい映画館で、手に汗握るスリルを味わってみてはいかがでしょうか。



まずは、7月6日より上映中の「ツイスター」

これは、全米で驚異的な大ヒットを記録した映画なんだけど。ツイストというのは英語でねじるという意味。それが転じて「ツイスター」とは「竜巻」。竜巻といえばトルネード投法の野茂の活躍がおなじみだけど、こちらの竜巻は人間に害を及ぼす正真正銘の竜巻。ストーリーは、「オズの魔法使い」に出てくるような巨大な竜巻に父親を奪われた少女が成長し、「ドロシー」と名付けられた竜巻観測機で自然の驚異に挑む。スティーブン・スピルバーグ制作、「スピード」のヤン・デ・ボン監督。トラックや家屋が一瞬のうちに呑み込まれ、積み木のようにけし飛び様子がリアルにあなたに迫ります。

車いすでも簡単に行ける映画館だから、ぜひ、この音響効果も映画館で楽しんではいかがでしょうか？

場所：名鉄メルサ6階（TEL052-582-5855）地下鉄桜通線「名古屋駅」下車



さて、お次はかつての子供たちのヒーロー「ガメラ」の第二弾。

この夏、昨年に続いてさらにパワーアップしてスクリーンに登場。今回の発端は北海道。その北海道周辺に降り注ぐ流星、それに引き続いて、ガラスやシリコンが消失する怪現象が続発。その原因は、宇宙から飛来した攻撃的な戦闘怪獣「レギオン」。その怪獣から地球を守るために必死の戦いを挑む「ガメラ」との壮絶な迫力をスクリーンで堪能して下さい。お父さんは子供の頃を思い出して、そして子供は、そこいらの怪獣映画とはスケールの違う迫力を体験できます。

場所1：国際シネマ（TEL052-732-1880）地下鉄桜通線「今池駅」下車、今池ユニー東。

※映画館に入るまでに階段があるので、映画に行く前と映画館に到着後、電話連絡が必要。

場所2：名宝会館6階の名宝スカラ座（TEL052-231-7152）地下鉄桜通線「丸の内駅」下車
地下鉄伏見駅が一番近いが、階段がある。

※映画館は、表は階段があり、裏通路から入る。裏口から入って右側の扉を開くとエレベーターに出る。但しエレベーター操作のため事前に電話予約が必要。



夏休みだから家族そろって楽しめる映画をもう一つ「ノートルダムの鐘」

「美女と野獣」「アラジン」「ライオン・キング」等、次々と大人も子供も楽しめるおとぎの国の世界へ。誰にでも扉を開いて待っているディズニーアニメの最新作。

誰も決して足を踏み入れることのない、ノートルダム大聖堂の鐘楼に閉じこめられた青年「カジモド」。「カジモド」がその風変わりな外見のため、年に一度のお祭りの日ノートルダム大聖堂を抜け出し、仮装コンテストにまぎれこむことに成功。そこで出会った少女「エスメラルダ」の優しさに心奪われるが・・・。ご家族そろってメルヘンタッチなひとときをすごしてみたいかがでしょうか。

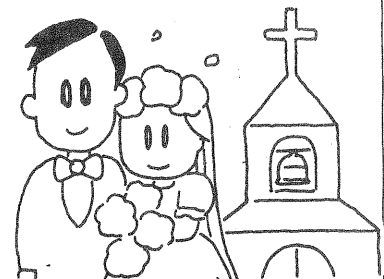

上映：8月下旬公開予定 名宝スカラ座（名宝スカラ座へのアクセスは、上記参照）



さて、お次ぎは懐かしのスパイ映画が復活だー。

その名は「ミッション・インポッシブル」

この映画の主演はトムクルーズ、監督が「アンタタッチャブル」でおなじみのブライアン・デ・パルマ。ストーリーは、極秘リストを取り戻すために集められた元情報部員が、仲間達を次々と殺され、主人公のトムクルーズは裏切り者の汚名を着せられ、その疑いを晴らすべく行動を開始する。この映画は、克己が子供の頃テレビ化され、放映していたので（もちろん主演はトムクルーズではなかったけど）とてもなつかしくて、お奨めの映画に選んでみました。個人的には、トムクルーズがどんな演技をするかにも興味があります。

場所：名駅毎日ホール劇場にて上映中（TEL052-583-0254）地下鉄桜通線「名古屋駅」下車

※毎日ホール劇場のチケット売場から、少し歩くとエレベーターがあります。但しスイッチが高い所にあるので注意。また夜上映の映画を見る場合は、ビルのシャッターが閉まってしまっているので、チケットを購入する時、「シャッターをあけておいて」と言っておけば、開けておいてくれます。夜間でもエレベーターは利用できるから、安心して映画がみられるよ。

克己も以前ここで夜「バットマン・リターンズ」をみました。

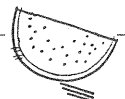

★今回は、映画館までのアクセスを詳しく書いたつもりです。掲載したお店でお茶でも飲んで、夏のひととき映画をエンジョイして下さい。※映画館情報の掲載された、車いすガイドブック「遊YOU名古屋」や映画館ガイドがあります。ご希望の方は、編集部まで連絡を下さい。

中川区のKさんより

家族とひるがの高原へキャンプへ行って来ました。キャンプ場も身障トイレがあり使いやすいのですが、ひるがの高原から東へ4キロのところオープンしたばかりの「牧歌の里」も家族で楽しく遊べたので紹介します。

牧歌の里には、乗馬体験や馬のショーなど小動物とふれあえる『ミニ牧場ゾーン』・ラベンダーやコスモスなど季節の花が楽しめる『フラワーゾーン』・手作りの木の妖精たちの森『木ぼっくりの森』(有料)、その他、ハーブ工房(ここだけ、入り口に4段ある)や飛騨牛のバーベキューハウス、フランス風レストランなど、大人から子どもまで誰でも(身障トイレあり)のんびりと楽しめるゾーンがあります。

入園料 ¥800 (障害者手帳提示で¥400) セット券¥1,100 (障害者手帳提示で¥600)

場 所 岐阜県郡上郡高鷺村鷺見上野2756-2 TEL05757-3-2888 名古屋から車で約2時間半

営 業 4/20~11月末 9:00AM~5:00PM (7/1~8/31は6:00PMまで)

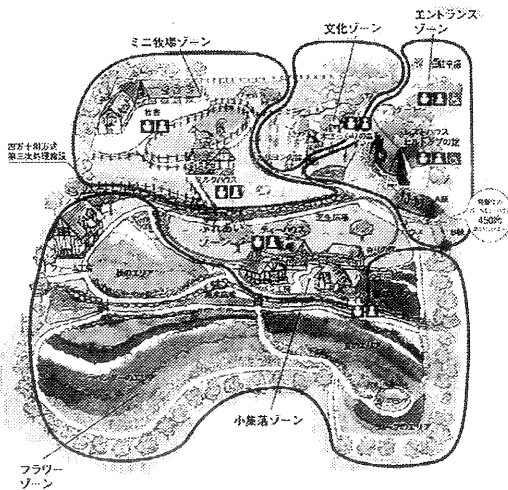

蟹江のSさんより

メナード美術館へ行って来ました。玄関に段差があるし、身障トイレもない(洋式トイレはある)のですが、とても親切に玄関で手伝ってもらえたり、隣接する文化福祉会館(休館日の確認が必要)に身障トイレがあっただけで使えたり、それに、何ととっても郊外にあるせいか混み合っていないので、ゆったりと鑑賞でき、とてもいい雰囲気の美術館なのでお知らせします。

場 所 小牧市小牧5-250
TEL0568-75-5787

展 示「黒の造形展」9/1まで
¥600(手帳提示で無料)
黒の魅力を楽しめる。

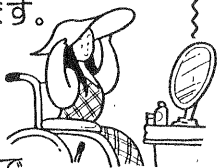

千種区のHさんより(要約)

22号とても楽しく隅から隅まで読みました。性の問題は取材大変だったでしょう。便利な道具は、参考になりました。先日弟がFAXを購入して、初めは贅沢だと思っていたのですが、今はとても便利に使えます。経済的に許す範囲で、いい物はどんどん使っていく方がいいと思うこの頃です。

駅にスロープが付いたサクセスストーリーを読んでいて、以前から各地でそれぞれが声を出してきて、バリアフリーの考えも根付いてきた成果ともいえるのではないかともしました。

とにかく、黙っていることが一番良くないことだと思いました。

西区のTさんより

蓼科のペンション山ぼうしへ行って来ました!身障用の居室が2つあり、使いやすかった。また、料理もゆっくりと一品ずつ出してくれて、落ち着いて食事ができた。ペンションのご主人もとてもいい人でしたよ。私達は、そこを拠点に清里や白樺湖などに行って来ました。

場所:長野県茅野市蓼科高原ピラタスの丘 中央自動車道諏訪ICから約40分
料金:1泊2食7,900円~8,900円 TEL:0266-67-5051

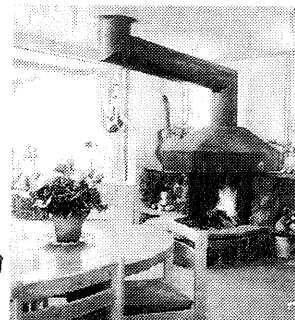

はじめまして、大分県の米倉です。

排便がスムーズになるハーブティと車いすをスムーズにこぐための手袋を見つけたので紹介します。私は、
 頸椎損傷C5、6です。排便は3日に一度で、今まで
 は前日に下剤を5錠飲んでいました。はじめは2錠だ
 ったのですが、年数を重ねるごとに効きが悪くなりま
 した。そして、排便が終わった日は、1日中下剤独特
 の腹痛がありました。それで、友人からの紹介で半信
 半疑でティーバックのハーブティを寝る前に飲んでみ
 たのですが、翌日腹痛もなく排便がスムーズに出来ま
 した。それから3ヶ月ほど立ちますが、その間1度も
 下剤を飲んだことがありません。ハーブティは、野草
 で出来ているので癖になったり、量が増えることもないそうです。私の場合は、沸か
 したお湯（180cc）に2包を30分ほど浸けて飲んでいきます。浸ける時間やティ
 ーバックの数で、自分の体に合わせることが出来るそうです。皆さんも、ぜひ試して
 みて下さい。今、ハガキかFAXに、住所・氏名・年齢・職業・電話番号を書いて申
 し込むと無料でサンプルがもらえます。10包900円 30包2480円 60包4700円

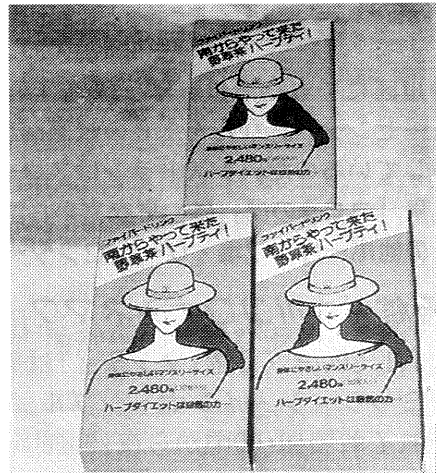

それから、車いすをこぐのに使いやすい手袋があ
 るのを皆さんご存じですか？手の平らな部分に滑
 り止めがあり、固定も指を二本入れて、マジック
 テープで止めるだけです。車いすのスポーツにも
 バッチリです。ロング、ショートでサイズはMと
 Lがあります。（ショート4000円 ロング4500円）
 両方とも、下記の店で扱っています。



おくおく
 連絡先 夢来夢喰 〒874 大分県別府市元町8-4
 TEL・FAX 0977-26-4294 (FAX24時間OK)

※このお店は、頸椎損傷の前田さんという方が代表で経営してみえます。



田中栄一さんより 『車いすダンス』を踊りませんか？

障害者と健常者がペアになって踊る「車いすダンス同好会」の、参加者を募っています。

日 時：毎月第1月曜日6:00PM~7:30PMと第3金曜日3:00PM~4:30PM

場 所：名古屋市名東区の名古屋市障害者スポーツセンター TEL052-703-6633

会 費：年間500円 講師：寺田恭子

問い合わせ・申し込み：〒465名古屋市名東区一社1-106マイハウス202 TEL052-704-1055 田中

原田さんより リニューアルオープンした中日劇場に出かけてみてください。

設備面：車いす用トイレが1階ロビー奥の女子トイレの右側に新設され、車いすスペース
 は5人分確保されました。席の位置は決まっていますが、この席は一般販売
 されていないため、貸し切り日や車いすの先客が5人いる場合を除き、当日でも
 利用できます。（舞台も見やすい位置で、名鉄ホールより見やすいよ。）

料金面：現在、特別割引の料金を検討中。 駐車場：狭くて一人では使えない。

その他：劇場2階に売店があり、1階の案内係へ申し出れば買ってきてもらえます。また、
 耳の不自由な方のために、赤外線利用の補聴システムもあります。（手帳掲示で無料）

詳細は、中日劇場 TEL052-263-7171（代表）か、個人予約センター TEL052-290-1777へ



夏のレジャーは、人にやさしい映画館&お風呂！

中川区にできたコロナは、障害者用駐車場、トイレ完備、段差なしの人にやさしいレジャーセンター。なんと10の映画館が朝から夜まで、そして週末はオールナイトでオープンしているのだ。レストランはスロープ付き、どんぶりやさんは段差なし。そして、天然温泉「コロナの湯」は、更衣室から温泉まで段差なしで行けちゃうよ！

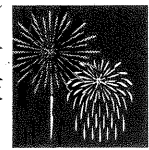

その他ボーリング場・ゲームセンター・本や・パチンコ屋・カラオケもあり

映画館「中川コロナシネマワールド」

大人1,200円（月曜(マンデイ)は男性1,000円、金曜は女性1,000円に）

「ミッション・インポッシブル」「ツイスター」「イレイザー」「スーパーの女」等上映中
それぞれ朝10:00頃から夜10:00頃まで（金土はオールナイト）

Tel (052) 303-8511

天然温泉「コロナの湯」

平日10:00～深夜12:00 大人400円

日祝9:00～深夜12:00 大人350円

Tel (052) 303-9711

駐車場 無料！

名古屋市中川区富田町大字江松字三日月2322-27

市内から国道1号を西に走って、三日月橋を渡ってすぐ左手

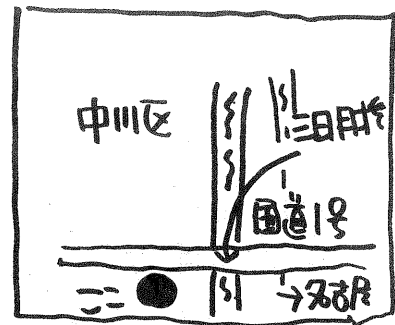

夏はプールで泳ごう！浮輪つきでも

今年一気に増えた人にやさしいプール！ごく一部ですが紹介します



飛鳥村温水プール 情報誌おすすめ！

なんとこのプールはウォータースライダー、ジャグジー（水着ではいるお風呂）に加えて、歩行用プールや運動用プールまで持っている。それに、プール用車いすも完備なんだから！

大人400円 8/31までは無休で朝10:00～夜9:00 障害者トイレあり

駐車場無料 海部郡飛鳥村松之郷3-46-1 Tel (05675) 2-4332

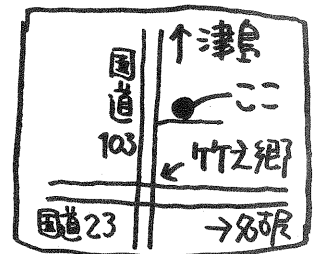

カルチバ新川

残念だがここは浮輪禁止。でもジャグジーもあるよ！

大人300円 8/31までは無休で朝9:00～夜9:00 障害者トイレあり

駐車場あり 西春日井郡新川町大字寺野字美鈴60 Tel (052) 401-2666

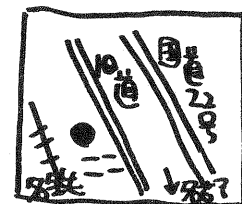

青少年公園温水プール

流れるプール・波の出るプール、そしてジャグジーあり！

大人1,000円 8/31までは無休で朝9:00～夜8:00 障害者トイレあり

駐車場¥400 愛知郡長久手町大字熊張字茨ヶ廻間乙1533-1

Tel (0561) 62-2111

これ以外にも続々オープンしてます

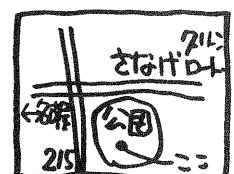

しかし、こうなると名古屋市内の近くのプールも、もっと使えるようになって欲しいね！市内では「名城プール」が今年使えるようになったそうです。

名古屋市西区名城1-2-23 Tel (052) 912-0499 水曜休み 10:00～5:15 ¥200

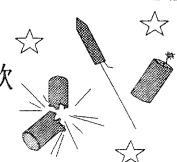

人にやさしい店「サ・モール安城」オープン

ナント、身障者用の試着室がある。それに、インターホンで依頼すれば、買い物も手伝ってくれるシステムがある。その他には、身障駐車場が18スペース、身障トイレが2ヶ所、車いすも貸してくれるし、手話や点字案内もOK!

この店の依頼でモニターをしてきたお二人に感想を聞きました。
A：店内もとても広くて、品物も豊富で、1日遊べそう。ただ、トイレの中に点字案内がなかったり、トイレの中のインターホンが高すぎたり、店内の点字ブロックが途中で終わっていたりしてたけど、伝えたら改善してくれるとっていた。店員さんもとっても親切だったよ。

B：車いすに固定できる買い物カートがあって、配慮が嬉しかった。インターホンで買い物の手伝いを頼めるんだけど、望めば、ずっとついて手伝ってもらえるそう。

※西友御器所店にも身障トイレに続き、駐車場に身障者用スペースができた。西武グループは力を入れているな!

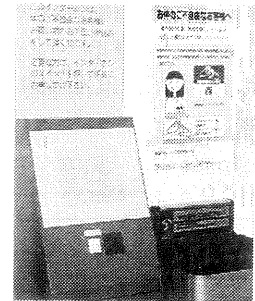
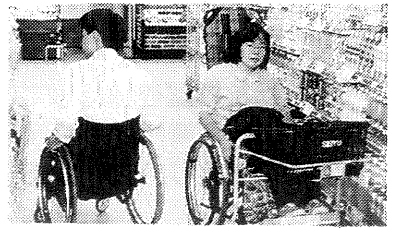

安城市大東町9-31 TEL 0566-72-0111

最新『流暢Tel&Tel』 試せるよ!

モニターしたことを以前本誌でお知らせしましたが、そのご縁で富士ゼロックス(株)さんから、最新の流暢を2台御寄贈いただきました。もともと、流暢は海外での言語ハンディキャップ用に作った製品なのですが、宣伝の結果、言語機能にハンディを持った方からも問い合わせが多くあったようです。何ととっても、発音が流暢!!4000パターンの日常会話を収録している。でも、50音で自分で言葉を組み立てる機能はまだ充実していないけど、今後に期待したい! 試してみたい方は、編集部へ052-841-5554大谷まで

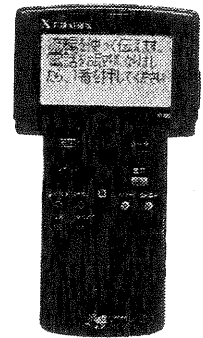

車いすで行ける、障害者に優しい旅

障害者向けのツアーも企画する旅行会社が増えました。リフト付きバスや車いすで使えるホテルを使用したり、観光だけではなく、現地の障害者との交流も盛り込んだ楽しそうなツアーです。(行程もゆったりしている)

カナディアンロッキーとビクトリア8日間の旅

期間：10/1(月)~10/8(火)

旅費：385,000円 締切：8/20(火)

行程：バンフ→ビクトリア→バンクーバー
(身障者住宅を見学、交流)

秋の北海道4日間の旅

期間：9/21(土)~9/24(火)

旅費：148,000円 締切：8/20(火)

行程：登別→洞爺湖→札幌→富良野
→日高ケンタッキーファーム

(株)チクトラベルセンター岡崎営業所 松本まで

TEL 0564-24-2335 FAX 0564-23-1081



パートナー犬を育てる会の 千葉れい子さんが来名!



障害者や高齢者の介助をするパートナー犬の講演会が、「世界の名犬とかわいい猫展」の中で開かれます。以前も本誌で紹介しましたが、パートナー犬と生活した経験もある「育てる会」の会長の千葉さんが、訓練中の犬を連れてみえます。興味のある方はご参加下さい。

日 時：8/22(木)11:00AM~・2:00PM~
8/23(金) //

場 所：名鉄百貨店8F 052-585-1111
身障トイレは10F 名古屋駅下車

料 金：500円

その他：珍しい猫など30匹紹介、ふれあいコーナー、警察犬訓練実演
パートナー犬を育てる会

TEL 03-3313-8684 FAX 03-3313-8596

らいふ けあ しょうが

福祉機器販売店『LIFE CARE SHOP ひあ名古屋』オープン



いつも福祉機器を利用している重度障害者が、その経験を生かして福祉機器を販売するという、小規模作業所ができました。手作業での仕事が難しい重度の障害者が、営業をしたり、相談にのったり、販売する仕事をします。ぜひ、ご利用下さい。

◆営業品目◆

車いす・電動車いす・歩行器・杖・ベッド・住宅改造（浴室、トイレ等）・介護用品
リハビリ機器・・・等 ※施設の福祉機器、企画・設計施工承ります。

◆営業時間 9:00AM~5:00PM ◆休業日 日曜、祝日

◆連絡先 社会福祉法人AJU自立の家ひあ名古屋

名古屋市中昭和区若柳町2-14 TEL 052-841-9994 FAX 052-852-4810



車いすのまま運転できる車



アメリカなどでは、リフトなどで車いすのまま乗車し、そのまま運転できる車が走っています。その車を日本でも販売している会社があります。（しかし、残念ながら、道路交通法により日本では車いすのままでは、運転できません。）その会社は、(株)クロスリンクジャパン。スロープ、リフト付き車両・リモコン操作によるドアの自動開閉、車高の上昇下降、スロープやリフトの出し入れができる装備・車いすのまま助手席へ乗り入れることができるなど、数種類の車種や、その人にあった装備を用意しています。中古車の相談にもものっているそうです。



車種：ミニバン・ウインドスター・ラム
エコライン・ピックアップなど
(株)クロスリンク ジャパン
TEL 03-5684-8958 FAX 03-5800-4922

クランピア「ウェルキャブ」発売!

トヨタは、今まで福祉車両に付けていた「ハンディキャブ」の名称を「ウェルキャブ」に変更し、8/2に2タイプの上記車両を発売します。

＜サイドリフトアップシート車＞

- ・左側の後部座席を車外にスライドして、乗り降りができる。（座席が回転する）
- ・乗った席を助手席位置までスライドできる

＜車いす仕様車＞

- ・リアシート1列目（運転手のすぐ後ろ）での車いすを固定。（コミュニケーションを考慮して、トヨタ初の試み）

詳しくは、お客様相談室

フリーダイヤル TEL0120-462000

第23回国際福祉機器展の日程決まる!

福祉機器の普及・開発と情報交換をめざしたもので、毎年、国内外よりたくさんの情報の展示があります。必見!!（入場無料）

日時：9/18(水)~20(金)

場所：東京国際展示場 東京ビックサイト（東京都江東区有明3-12）

HCR'96事務局 TEL03-3581-7851

生活の道具相談室

JIA住まいの相談



＜相談日の予定＞

9月 7日(土) 1:30pm~

21日(土) //

10月 5日(土) //

※事前にご連絡いただいた方がスムーズに相談を受けられます。編集部へ
TEL052-841-8841 浅井

編集後記



暑い、暑い夏がやってきました。毎日クーラーと仲良しの人も沢山みえることでしょう。10年前に、花梨の苗木をもらって植えたところ、ほとんど手入れをしてないのにみるみるうちに大きくなって、2階の屋根を望むほどになりました。「実がなるのかなあ」と思っていたところ、今年はいじめて実をつけました。今から収穫できることを楽しみにしています。小さな苗木が大きく育ち実をつける。自然のたくましさにちょっぴり感動を味わっている今日この頃です。

鬼頭