

AJU福祉情報誌

自立の家



1996年2月10日

そろそろ春が、**第19号**
やってくるよっ!

暮らしにそく役立つ、ちょっと
わくわくすることがある。
そんな情報を贈ります。

編集/社会福祉法人AJU自立の家 福祉情報誌発行委員会

発行/AJU車いすセンター

連絡先/〒466 名古屋市昭和区恵方町2-15 AJU自立の家内

TEL(052)841-8841 FAX 852-4810

この情報誌は、☆まちで暮らす障害者に役立つ情報 ☆わかりやすく正確な情報 ☆実際使ってみて評価の情報をお届けします。

1p バレンタイン特集

リッチにもチープにも
あなたにあったバレンタイン

3p 克己のおまかせ情報

「手軽な味処紹介」

5p 市営住宅情報

「市営住宅はどうなってる？」

7p 地下鉄沿線物語 街が変わる!

「新瑞橋(あらたまばし)」編

9p 生活の道具相談室

ステップアップ「食事編」

12p かつき「詩」のページ

13p サクセスストーリー

「自動車運転シュミレーションに行つて来ました」

15p 読者の声・いろいろ情報

「車いすで行ける宿り木の湯」「使いやすい
口ホ(空気入り)クッションが申請できる！」

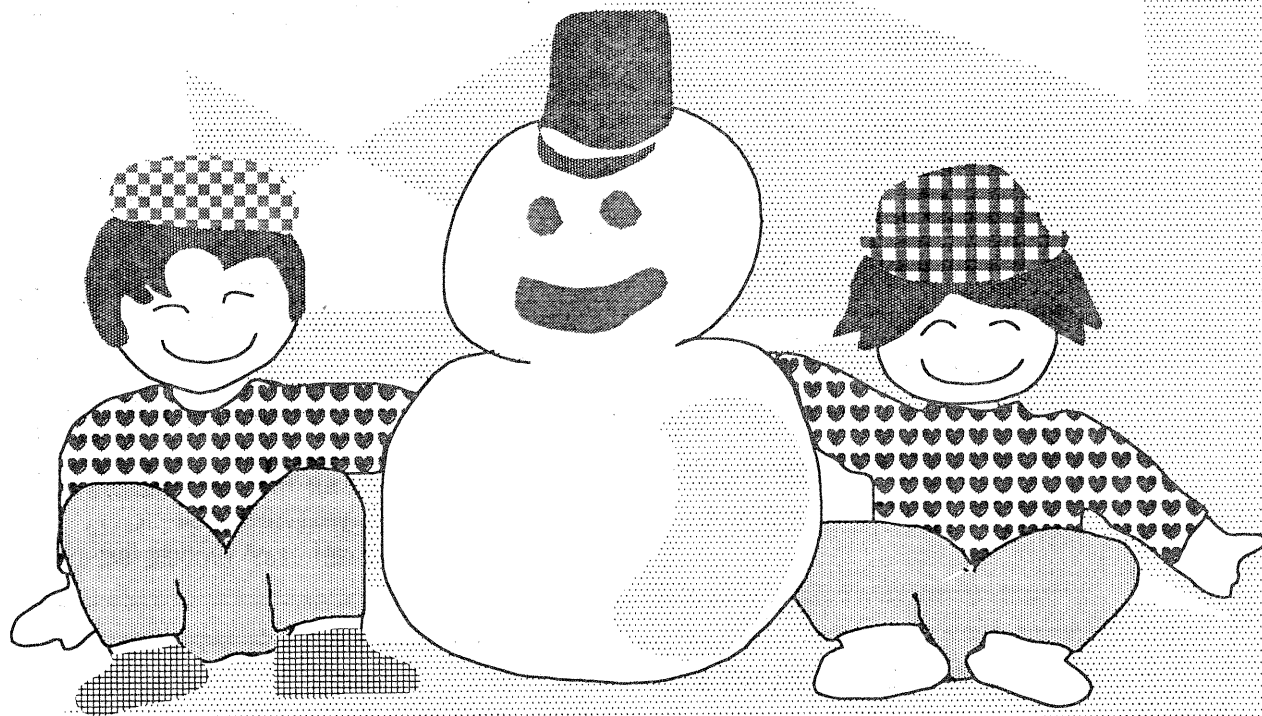

平成八年二月一三日増刊 AJU通刊二三八八号 昭和五四年八月一〇日第三種郵便物認可



リuzziにもチープにも 男の子も女の子も、もちろん年なんか関係なく あなたに合ったバレンタインデー

2月と言えばバレンタインデー！ バレンタインと言えば、大切な人にチョコレートや花束をあげようという日です。意中の人がいる人は、もちろん用意周到にバレンタインの準備を！ そうでなくても「女性から男性へチョコレートをあげる」とこだわらずに、感謝の気持ちや、友情のメッセージをこめて、家族やボランティアやお友達に、あなたもプレゼントをしてみませんか！

では、バレンタインに向けて、あなたが気になるのは誰？

好きな人

何より
結婚式！

友だち・
ボラン
ティア

お友達やボランティアの人へ 何か気持ちを贈りたい

おいしい詰め合わせを贈る

Openしたての御器所・コーヒー&ギャラリー「MEGABUCKS(メガボックス)」では、きれいな色のコーヒーカップとコーヒー豆のセット(¥2,000)からチョコレート(¥400前後)まで、おいしくておしゃれな贈り物
今池 昭知
↑ 区役所
御器所 ミスタードーナツ

物を売ってます。コーヒー(¥180)でも飲みながら、見に行ってはどうか？ 8:00~10:00(日曜~9:00)無休

Tel(052)851-0246 名古屋市昭和区御器所通3-4-3

地下鉄御器所駅すぐミスタードーナツとなり

※千種駅前店ではアガサのアクセサリも売ってます

家族！

家族に・愛をこめて

ハーブギフト

手作りハーブの店「Let It Be」では、手作りジャムやハーブクッキーふわふわのタオルやハーブソープなどを売ってます。クッキーはすごくおいしいよ！ぜひどうぞ！

Let It Beは障害者と健常者と
いっしょに働くお店です。

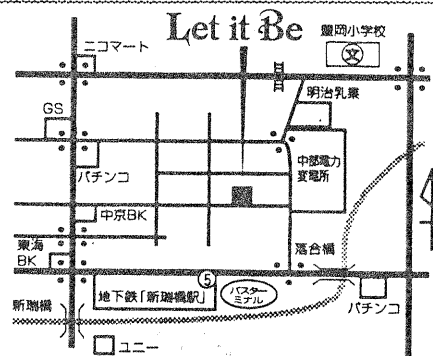

地下鉄名城線「新瑞橋駅」⑤番出口が便利です

名古屋市瑞穂区石田町 1-34-10

TEL 052-851-7883 FAX 052-842-0391

今はない
けど
新しい
出会いが
欲しい

友だちをつくりたいあなたへ

春に向けて新しいサークルに参加してみませんか？福祉情報3月春の増刊号で、誰でも入れるサークル特集を行います。どうぞお楽しみに！

好きな人と お金のあんまりかからないチープなデート

晴れた日を選んで、2月の暖かい昼下がり。地下鉄に乗って出かける。桜通線・名城線「久屋大通り」で降りて、北東に向かいオレンジタウンをぶらぶらしながら抜けて、芝生の中のおしゃれな洋館・市政資料館まで。資料館でのんびりして、外堀に添って、テニスコートや公園の脇を「県図書」まで歩く。県図書では本を選んだり、本を読んだり、お腹が空いたら遅いランチを食べたり。夕方には堀川沿いに南へ下って、白い壁の蔵や老舗を見ながら、桜通線・鶴舞線「丸の内」駅から帰ってくる。(もちろん駅にはエレベータ)

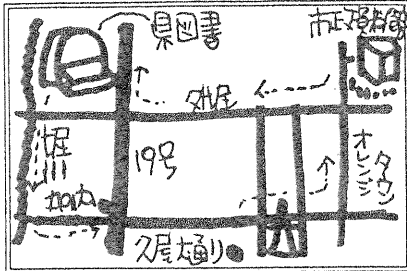

名古屋市市政資料館
 名古屋市東区白壁1-3
 Tel(052)953-0051
 9:30~5:00 月曜・第3木曜
 休み テイルームあり
 エレベータなどついてます

愛知県図書館
 名古屋市中区三の丸1-9-3
 Tel(052)212-2323
 10:00~8:00(土日~6:00)
 月曜・第3火曜・祝日休み
 レストラン・カフェあり

今すぐ結婚したい! 結婚「式」願望のあるあなたへ

相手が決まっているかいないかは別として、比較的安くて便利な結婚式場を紹介します。もちろん車いす等対応。招待客を選び、ドレスを選び、料理を選び、新婚旅行の行き先を選び、何百万円かの費用を払う、そんな半年から1年に渡る準備のエネルギーとガッツのある方は、ぜひどうぞ!

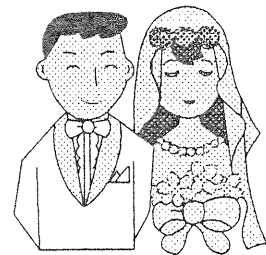

◆名古屋ガーデンパレス 3月オープンのピカピカの式場・交通も便利

Tel(052)957-1022 名古屋市中区錦3-11-13

◇アイリス愛知 やはりオープンしてまもない。小さいが結構お金がかかっている

Tel(052)223-3751 名古屋市中区丸の内2

◇ルブラ王山 こども新しい。でもちよっとせまいか

Tel(052)761-4181 名古屋市千種区覚王山通8-18

◆名古屋サンブラザ 郊外で広いが交通不便

Tel(052)774-0211 名古屋市名東区藤里町1601

※公共の宿はこのほかにも池下・厚生年金会館、三の丸・KKR三の丸会館などいろいろあり。

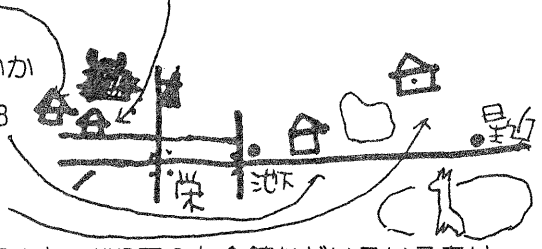

★マリエール山手 「ああ真っ白いウエディングドレス」

っていう感じの"ロマンティック"な雰囲気

の式場 車いすトイレ・駐車場などあり・段差も多少あり

Tel(052)782-2211 名古屋市千種区萩岡町58

☆インペリアルウイング八事迎賓館 やっぱりロマンティック

な雰囲気 車いすトイレありだがやはり段差

がある。結婚に段々は付き物なのか?

Tel(052)834-8001 名古屋市天白区八事石坂401-1

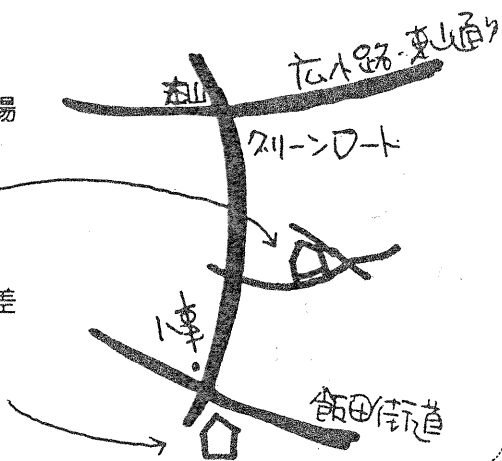

「手軽な味処紹介」

あし どころ

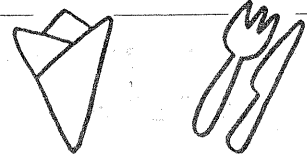

地域でボランティアさんの暖かい支援を受けつつひとり暮らしを始め、約2年の月日が流れて、その間増えたのは白髪だけ・・・。特に、3食きっちり栄養のバランスのとれた食事をするのはとても大変です。そんな克己が「おいしく、安く、車いすでも行ける」三拍子そろったお店を探してみました。今回もジャンル別に、例によって独断と偏見で選んでみました。

まずは、和風スパゲティ専門店、その名は「五右衛門」

まるごと北海道のスープスパゲティ(1,000円)、
なすの和風ミートソース(1,000円)等のメニュー。

営業時間 午前11:00～午後10:00 無休
(ラストオーダー午後9:30)

場所 栄ガスビルB1(3Fに身障トイレ) TEL052-242-7088
アクセス 地下鉄矢場町駅から徒歩5分、久屋大通り駅から徒歩約20分

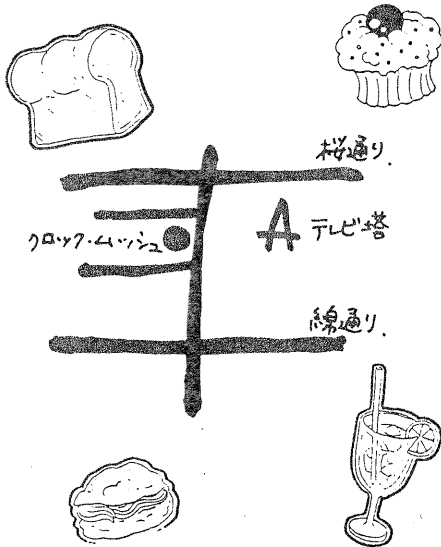
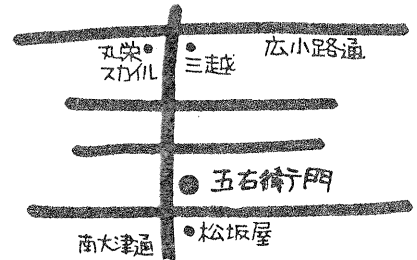

ハイジの白パンがある「クロック・ムッシュ」

ひとり暮らしをしてると、どこかに出かけたついでに明日の朝のパンを買おうと、ふらっと店に立ち寄ることがあるけど、そんな時便利なお店はここ。

チーズグラタン・くるみパン・ペーターの白パン(各130円)
チーズグラタン(150円)、65種類のダークチェリー(170円)
等、65種類のパンがあります。
2階にカフェルームあり。早朝・昼頃・夕方は混雑するよ。

営業時間 午前7:00～午後10:00まで

場所 中区錦3-6-10(テレビ塔横)

(身障トイレは同ビル「カラオケBZ」の8F)

アクセス 地下鉄久屋大通り駅から徒歩すぐ



オムレツ専門店「ラケル」

ここは克己がよく行くお店。柔らかいパンと一緒に食べるオムレツがおいしいよ。ランチタイムのミックスオムレツ、パンorライス・スープ・ドリンク付き880円。車いすで店内の移動はできますが、若干店は狭いので電動車いすの運転に自信のない人は要注意。

営業時間 午前11:00～午後9:00(ラストオーダー午後8:30)

場所 名古屋ビルヂングB1(身障トイレあり)
TEL052-563-7626

アクセス 名古屋駅から徒歩3分

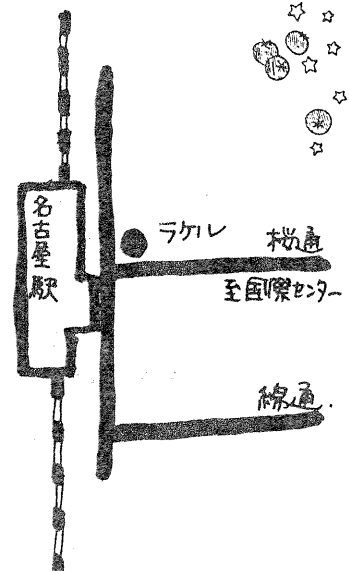

パン屋「カスカード」

独自のカスタードクリームが自慢、菓子パン
100種類以上そろっています。

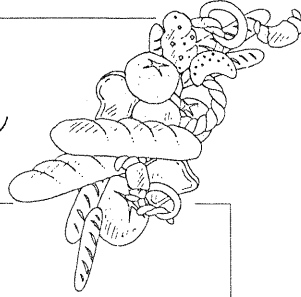

営業時間 午前6:30～午後10:00

場所 中村区名駅1-2 TEL052-583-0652

名駅地下街のテルミナ(身障トイレ松坂屋6Fが近い)

アクセス 名古屋駅からすぐ

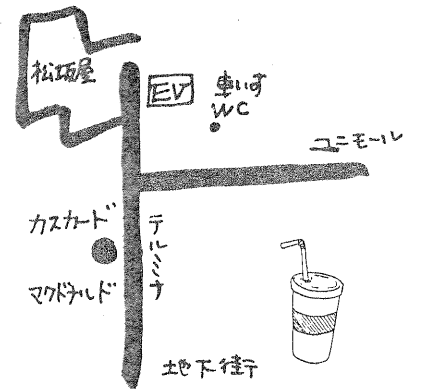

ステーキは「キッチン千代田」

たまにはボリュームのあるステーキを食べたい人は、本格的なフルコースから、気軽なおすすめコースがあるこの店はいかが? 入口から店まで段差なし。1階約20席、車いすで利用可能。2階・3階は階段あり。

ハンバーグセット(1,200円)・ランチA(1,000円)

ランチB(2,000円)・ランチC(3,000円)

千代田ステーキ(3,800円)



営業時間 午前11:00～2:30 午後5:00～午後10:00 無休

場所 名古屋市中区千代田3-7-7 TEL052-331-3896

アクセス 地下鉄鶴舞駅(階段昇降機あり)から20分

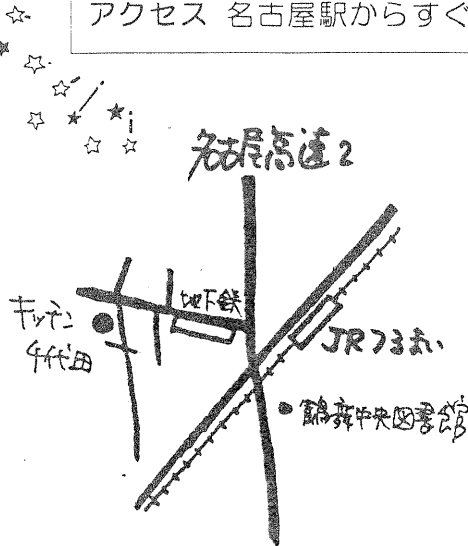

最後に、手話でカラオケを楽しむ店「オリジナルライフ」



「星の銀貨」の“のりピー”ですっかり有名になった「手話」でカラオケも楽しめるコーヒー店です。中途失聴の人は以前に聞いたメロディーを思い出しながら歌うそうです。音楽を聞くことなく聴覚障害者になった人は、画面に出る歌詞を手話で表現しながら歌うそうです。この店のマスターは元ミュージシャンであり、同時に「手話サークル」の会員だそうです。トイレが和式で入口にも段差がありますが、車いすの人も来たことがあるそうです。

メニューは、焼きおにぎり・野菜いため・焼きうどん・唐揚げ、各500円からで、特に唐揚げはお勧めとか。

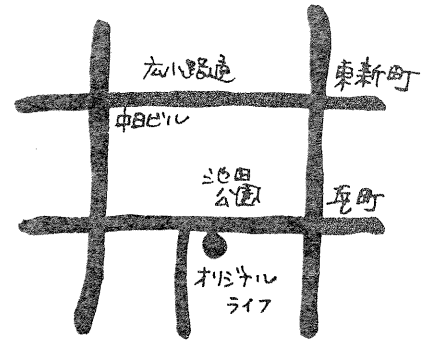

営業時間 午後5:30～翌朝3:00 日曜・祭日休

場所 名古屋市中区栄5-5-2ダイヤビル3F

TEL052-242-0941

アクセス 地下鉄栄駅から10分

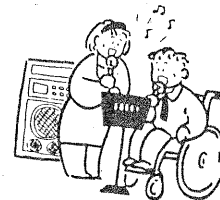

ここで読者の皆さんにお願いです。これまで福祉情報誌の中で紹介してきたお店は、名古屋駅及び栄周辺に偏ってしまっています。読者の皆さんで、車いすで行けるお店・美術館・映画館等ご存知の場所がありましたら、福祉情報誌の編集部まで情報をお寄せ下さいお待ちしております。

「市営住宅は、どうなってる？」

17号で紹介した、市営住宅で生活をしている読者Hさん（慢性関節リュウマチのため、移動は松葉杖）の怒りの声に応え、調べてみました。

＜Hさんの怒り＞ 詳しくは、17号17ページを読んでね！

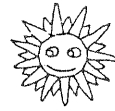

1. 玄関前の1段20cmもある4段の階段が困る。
2. 住宅改造補助金で風呂を改造したけど、障害が重くなって・・・困っている。
3. 今の住宅の建替は17年後、待てない。市営住宅の募集枠を増やして欲しい。

名古屋市の市営住宅の現状

①住宅数（H7. 4現）

一般住宅（6万1496戸）・車いす専用住宅（108戸）
 ※一般住宅の中で玄関まで車いすのまま行ける住宅もあるが、具体的に何戸という把握はできていない。調べたい場合は、「〇〇住宅はどう？」と下記へ問い合わせれば図面を持っているそうなので教えてくれる。

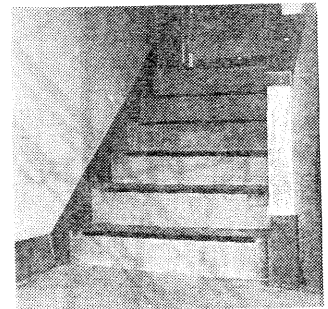

市住宅管理公社管理部募集課 TEL 052-523-3875

②募集

一般募集の他に福祉向募集があり、条件にあえば誰でも申し込める。

＜一般募集＞

時期	5月・8月・11月・2月
区分	一般向1種・一般向2種・特別市営・婚約者向1種 単身者向1種・単身者向2種・多家族向1種

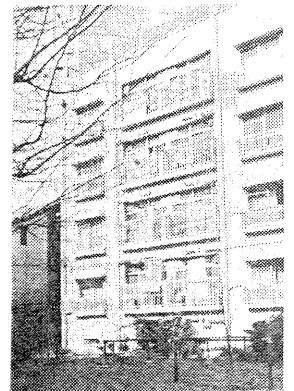

＜福祉向募集＞

時期	6月・11月
区分	母子・父子世帯向・障害者世帯向（一般住宅・車いす専用住宅） 高齢者世帯向（老人専用・複合世帯・親子ペア・一般住宅）

※区分によって住宅が決まっている。例えば、障害者世帯向の一般住宅は、身体的ハンディを持っている人にとって比較的使いやすい住宅を、市住宅管理公社管理部募集課が空き家の中から選び募集している。

③家賃

障害の程度と所得月額により、家賃の20%～50%の減額制度あり。

④市営住宅の改造

住宅管理事務所の許可が必要。退去時に現状復帰する事が条件。

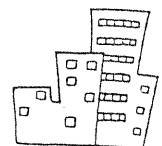

⑤今後の市営住宅

名古屋市の将来計画を推進していくために、「第3次名古屋市推進計画」という平成7年度～9年度までの計画が行政からでています。市営住宅について調べました。

<評価できる点>

- ・3年間で16の市営住宅を建替えること。(下の一覧参照)
- ・今後建てられる一般住宅は、すべて玄関まで車いすで行くことができ、玄関の数センチの段差以外は、部屋の中に段差がなく、しかも風呂場やトイレに手すりもついている。
- ・今後建てられる車いす用住宅は、一般住宅以上に車いすで使いやすい設計である。



<問題点>

- ・土地がないため新築は難しい。(何か方法はないかと考えているよう。)
- ・古い住宅から建替えを計画しているが、昔の建築基準で作られた住宅のひと部屋は、現在の住宅基準で作ると小さすぎてひと部屋にはならないので、これまで以上の建物の高さにしらない限りは戸数は減る。
- ・日照権の問題でこれまで以上に高い建物を建てられない場所が多い。
- ・建替え前に住んでいた人(以下、従前入居者)が優先して入居できるので、現状では新しい人が入る余裕がない・・・。(なんて事だ!!)
- ・従前入居者の中で、建替え後も入居を希望している人が多く、その人達をどう建替え後戸数の減った住宅に配置するかという問題があるので、従前入居者の中に車いす利用の人がいない限り、車いす用住宅を作るのは困難。



<まとめ>

つまり、住みやすくなっても、今ある戸数以上増えない。ただ、入居辞退・転居等により募集される可能性もなきにしもあらず。わずかな望みだが、下記の住宅がこの3年間で建替予定となっている。募集の際、要チェック!!

障害者住宅環境整備事業

建替え住宅一覧



住宅改造補助金制度が、昨年4月に新事業に変わりました。

ポイント①. 環境整備や福祉機器の活用について訪問相談を行う。
②. 助成限度額が100万にアップ(前は50万) ③. 所得により自己負担が必要。④. 引越しや障害の重度化により再度利用可能。

詳しくは、区役所福祉課へ

Hさんへ 募集枠の増は今すぐは期待できないけど、上記の事業で相談して、使いやすく改造したらどうでしょうか? 自立の家でも毎月2回

「生活道具と住宅相談」があります。また、自治会の協力で、玄関までの階段を改造した例もあるそうなので、工夫について市住宅管理公社管理事務所(4ヶ所)で情報を集めてみるのもいいかも。

管理事務所 TEL 東部 774-3871 西部 303-2251 南部 823-1315 北部 211-3080

7年度	霧ヶ丘(千種区霧ヶ丘2) 春田(中川区春田2) 田辺(瑞穂区田辺通4) 上名古屋(西区上名古屋3) 汐止(港区野跡4) 南ヶ丘(千種区南ヶ丘1) 膳棚・西膳棚(瑞穂区膳棚町3)
8年度	中島・中島北(中川区東中島町1) 北山(昭和区北山町2 他) 東稲永(港区稲永4) 柴田(南区元柴田西町1)
9年度	千種台(千種区自由ヶ丘3) 船方(熱田区一番2) 雪見(昭和区雪見町3) 田光(瑞穂区田光町3) 清風・萱場(千種区萱場2)



街が変わる！地下鉄沿線物語パート2

あらたまぼし 新瑞橋編

みなさん、寒い毎日いかがお過ごしですか？ 先日、地下鉄に乗り、新瑞橋へはじめて行ってきました。まちを歩いていると寒いので、とにかく車いすで行けそうなお店に入り、エアコンで体を暖めたり、お茶を飲んだりしながらまちを見てきました。

今回は、地下鉄新瑞橋駅周辺のお店をレポートします。

① TACOBELL & ピザハット

バスターミナルの隣にあるピザとタコスのお店。タコスもお持ち帰りOK。ちょっと食べにくいけどおいしい。駐車場なし。地下鉄エレベーターのバスターミナルで降りてね。

営業 AM10:00~PM10:00
TEL 852-8191



↑
瑞穂運動場へ

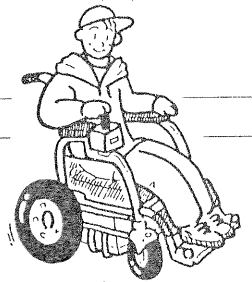

② ローソン新瑞橋店

車いすで入れる手軽で便利なコンビニ。24時間開いているのがうれしいね。駐車場なし。

TEL 841-1503



東海
銀行

③ ミスタードーナツ新瑞ショップ

お店にお客さんが入っていると入りにくいので、時間をずらしていくといいよ。持ち帰りもできるから家でゆっくり食べるのもいいかな。駐車場なし。車いすでOK。

営業 AM7:00~AM0:00
TEL 853-3365

← 堀田へ 新瑞橋

地下

④ あかのれん新瑞店

紳士、婦人、子供服などの衣料品のお店。隣のサンテラス新瑞と値段を比べてみるのもおもしろい。駐車場あり。

営業 AM10:00~PM7:00
定休日 火曜日
TEL 811-9281



あかのれん

サンテラス
新瑞

桜本町へ ↓

⑤ サンテラス新瑞 (ユニー)

衣料、食料品、日用雑貨、玩具、本などがあり、4Fには愛知県新瑞県民サービスセンター、カルチャーセンター、旅行センター、飲食店などがあるよ。「風まつり」の飛騨のラーメン(¥500~)がおすすめ。

エレベーターあり。洋式トイレあり。

駐車場あり。

営業 AM10:00~PM7:30

定休日 水曜日(第2、第3)

TEL 822-3131

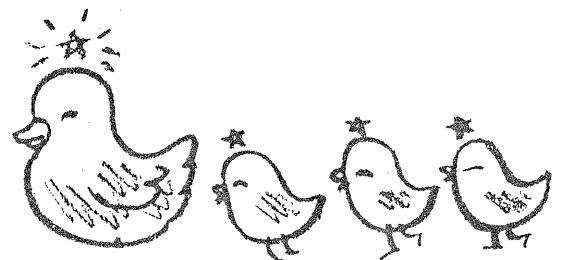

⑥カラオケ9チャンネル

車いすで入れるカラオケ屋さん。パーティールームもあるよ。通信カラオケ [DAM] [JOYSOUND] などがあり、曲数が豊富。

洋式トイレあり。(男子トイレにある。手すりはないけど広い) 駐車場あり。

<料 金>

平日 PM12:00~PM5:00

¥1,500~(2時間)

PM5:00以降

¥2,000~(1時間)

土日祝 ¥2,000~

※パーティールーム(10人以上収容)

PM12:00~PM5:00

¥3,500~(2時間)

PM5:00以降

¥5,000~(1時間)

<営 業> PM12:00~AM2:00

TEL 841-5599



⑦コメダ珈琲新瑞店

身体をあっためるため、ここでコーヒーを飲んだ私であった。店内は通路がせまいけど電動車いすでかろうじて入れる。

駐車場なし。

営 業 AM8:00~PM10:00

日曜日 PM 6:00

定休日 月曜日

TEL 834-8828



⑧COA (コア) あらたま

車いすで入れるレンタルビデオのお店。寒い日は家でビデオを借りて見るに限る。

駐車場なし。

営 業 AM10:00~AM0:00

TEL 832-7277

※身障トイレは地下鉄新瑞橋駅にあります。

桜通線の改札口から地上へ出るエレベーターまでが非常に距離がある。はじめて行ったとき、エレベーターの位置がわからなくて名城線の改札口のあたりでウロウロしていたら、駅員さんが「エレベーターはあっちだよ」と教えてくれた。エレベーターまで来たら、おばさま達がエレベーターを待っていた。地上へ出て、サンテラス新瑞やあかのれんでもおばさま達ばかり。なんだか不思議だった。名古屋市内でも所によってまちの雰囲気の違い、とてもおもしろい。まだまだ寒いけど、春になって山崎川沿いに桜が咲くころ川沿いを散歩するのもいいかも。

早く春よ来い!

おたすけグッズ紹介コーナー ステップ・アップシリーズ 「食事編」

今回は、器をとりあげてみます。日本の食生活には、器も大切な役割を果たしています。食物の種類に合わせるだけでなく季節や行事などに合わせる工夫もしてきました。しかしこんなゆとりが欲しいと思いながら、日々忙しく食事をとっている現実もあります。

さて、前回紹介したスプーンなどをうまく使いこなすには、器の工夫も大切です。使いなれたスクープディッシュ（割れない合成樹脂製）を陶磁器製にしてみてもいかがでしょうか？食事のムードも変わると思います。そこで、ウインドウショッピングをしてみました。

ハートフル食器＜A D Lエクスプレス ¥1,580～¥3,480＞

- *デザイン、色、サイズ豊富です。
- *普通の陶器の約3倍の強度、電子レンジでも使えます。
- *裏に滑り止めのシリコンゴム付きです。
- *セット販売もしています。
(5セット ¥11,800 4セット ¥8,800)

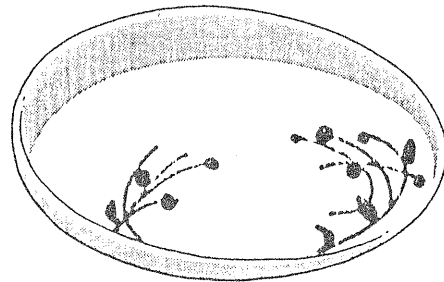

有田焼 夢食器虹彩（レインボー）＜多比良(株) ¥1,200～¥4,000＞

- *高さ、深さ、曲がり角度がすくいやすくできています。
- *ノンスリップ加工の専用トレイとセットで使うと効果的です。
- *カラーバリエーションで食卓を飾ることができます。

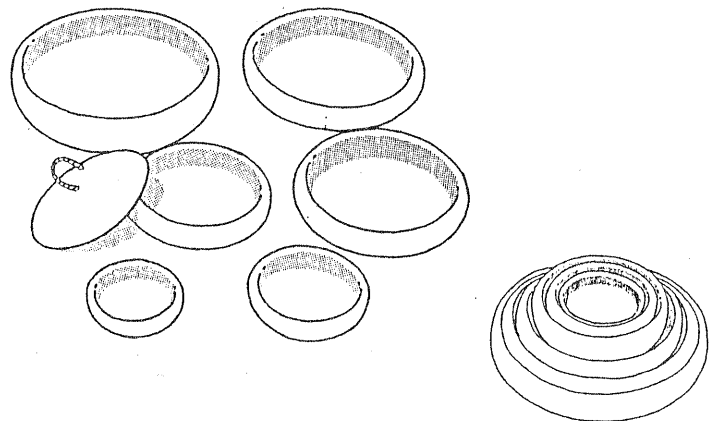

九谷焼 テイスト食器<ピップフジモト(株) ¥1,900~¥4,600>

- *工業デザイナー、リハビリテーションスタッフ、九谷窯元が2年がかりで共同開発した食器。
- *コーナーに丸みのある半月形のお皿、やわらかな“おむすび形”の器は、すくいやすく手になじみやすくてできています。
- *電子レンジOK、サイズも豊富。

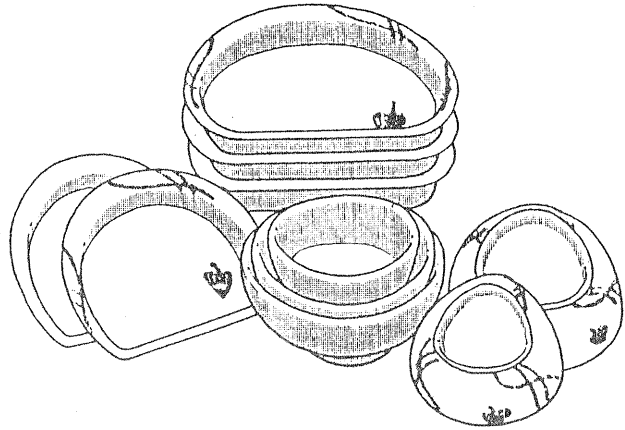

前回紹介した「思いやりの泉」への アクセスとそのサービスを紹介します。

中区にあるお店で、機器の展示の他に、介護・医療相談や福祉制度の案内、介護情報コーナー・介護の図書館の設置、講習会などを行っています。
今回紹介した器を手にとってみたい方は、行ってみてはいかがでしょうか？
介助なども、車いす用トイレはありませんが、洋式トイレがあって、親切な介助が受けられます。

営業時間：午前10：00～午後7：00
土曜日のみ午前11：00～午後5：00
休館日：日曜日、祝日
場所：名古屋市中区丸の内3丁目
ライオンビル1F
TEL：フリーダイヤル 0120-294518
FAX：052-961-1547
アクセス：地下鉄久屋大通駅よりすぐ

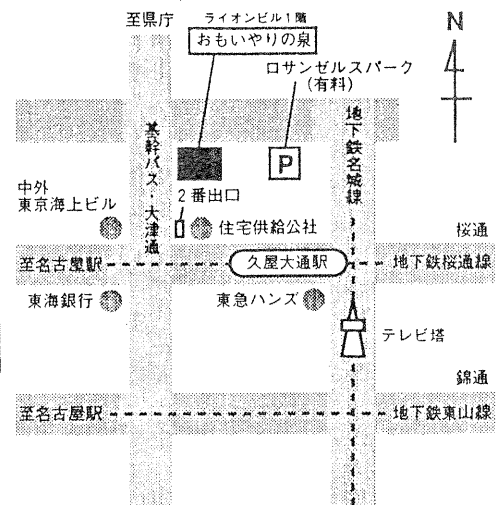

★入会無料のおもいやりCLUBもあります。

- 特典1. 商品の購入時、5%割引
- 2. イベント、教室、説明会の案内
- 3. 介護図書館を無料で利用可能

地下鉄桜通線「久屋大通駅」・2番出口上ってすぐ

「住まいの相談室から生まれたものたちのコーナー」 出入口をリモコン型シャッターに改修したい！

依頼者：Kさん（港区）は、頸椎損傷で、電動車いすを使ってみえる方です。

相談：リハビリのためにと出入口を開き扉として使用してきたが、筋力低下により開け閉めに支障をきたすようになり、リモコン型シャッターに改修してほしい。

調査：入口改造のポイントである、スロープ・手すり・段差解消簡易リフト等の改造は、すでにされていたので、シャッターの取り付けを工夫すればいいことがわかった。話し合いを行ない、図面・資料をまとめ、約15万円の見積金額になった。

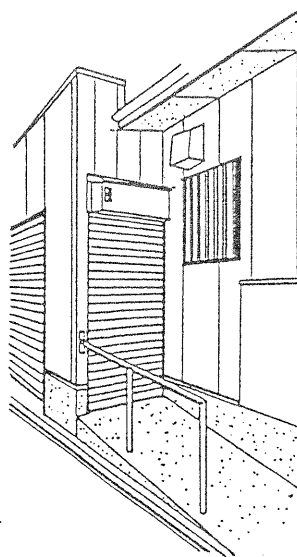

注意点：シャッターの大きさ、押しボタンスイッチの位置、電源の供給方法など。

経過：自費で行なう要望だったので理解あるご主人を含めた打ち合わせにより、1月12日工事を完了した。しばらく使用していただき、状況を検討する予定。

課題：1. 電動シャッターはどのメーカーでも取り扱っているのですが、特に問題はないが、開口巾3mぐらいまでの機能のため、今回のような巾0.9m、高さ1.8mの大きさの場合には、割高になってしまったこと。
2. ガレージ用のリモコンは、カードタイプが一般的だが、車いすからの利用ということで、右図のキーホルダタイプを要望により、準備をした。ただ電池が防水型のため、交換に際し、メーカーに頼むしかない。そのため、今回は予備として一本余分に準備した。

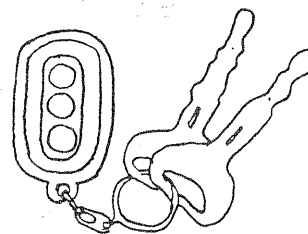

※この二点は今後の課題として検討していきたいと考えている。

同じように電動シャッターの利用を考えている方、一度JIA住まいの相談にいらして下さい。（相談日は生活の道具相談室と同じ日です。）

※今回、「相談室から生まれたものたちのコーナー」は、お休みさせていただきました。

ジョバンニ (2)

堤 剋喜

6月最後の火曜日。
気がつくど、病室の窓からカーテン越しに、光の帯が伸びている。
まだ熱くない、白っぽい光。朝？ まだ早い。まだ・・・
もう一度浅く眠った後、心地よく目がさめた。

『ミルク色の夜明け』か。これって何のフレーズだっけ。

やがて、足音が近づいてきて、カーテンが少し開く。
「堤さん」起こしに来るにしては小声だった。
ここは6人部屋だから、当然。
「あ、いま何時ですか？」
「いま6時15分です。手術の準備を始めますから」

ひと段落して、ストレッチャーに乗る。
天井が高く見える。
渡り廊下で、病棟の担当の看護婦さんから、手術室担当の看護婦さんへ引き渡された。
引き継ぎの時、「堤さん、頑張ってください」
こうくると思った。
意識が無いうちは全ての努力義務から開放されるはず。
眠っている間は私の張りようもなからう。
しばらくは「頑張ら」なくていいし、「頑張る」ことはできなくなる。
そんなわけで、入院してから使わずにおいた言葉を解禁した。
「まあ、てきとうにやります」
小さな笑い声が返ってきた。

扉をくぐり、ストレッチャーが止まる。
円形に並んだライト。手術台の脇にいるわけか。
軽快なBGM。音量は控え目。何の曲だろう。
旋律を追おうとした途端、音と光が途絶えた。

「堤君、わかるか？ 堤く一ん」
主治医の声だった。
「はい」と言おうとした。まぶしい。
「よーし、わかるね」
口がからからに乾いている。
鼻に管が通っていて、息が苦しい。
意識の確認をしている。手術は終わったんだな。
ここは、さっきと同じ手術台の脇。集中治療室じゃない。
「足を動かしてごらん。右から。よし。次左足ね。
今度は手を動かしてごらん。右から。よし。次左手。
動くね。じゃあ行こう」

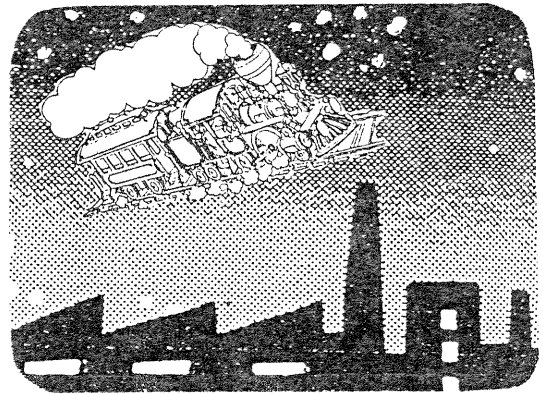

名前を呼ばれるまでに夢を3つ見た。
あるいは1つの夢が2度、とぎれたのか。
確かに何か夢を見ていた。
けれどもその夢の中に何がでてきたのか、それがわからない。
だれの顔も、出てこなかったのか、それとも忘れてしまったのか。

ジョバンニにはなれなかった。

間瀬百合恵さんからのレポートです。 「自動車のシュミレーションを受けてきました。」

私は、1月16日から1月29日まで2週間、名古屋の車いすセンターの「自立生活体験室」へ入所し、その期間中に「車のシュミレーション」を体験してみました。そして、それがうまくいったので、この機会に、一気に試験場での適性検査、自動車学校への見学までしてみようと奮闘しました。そのレポートです。読んでね！

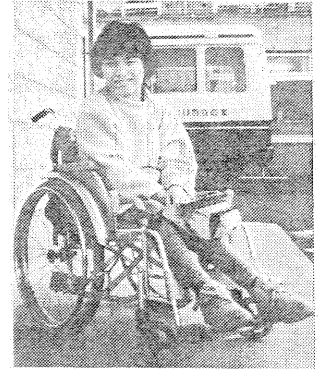

まず、電話で予約

私は、どこで自動車の運転シュミレーションを体験できるか知らなかったのですが、体験室のスタッフから「名古屋市身体障害者総合リハビリテーションセンター」でできると聞き、早速問い合わせました。「自立生活体験室の利用を機会に受けたい」と気持ちを

伝えたところ、すぐ予約できました。

シュミレーション

当日、母に車で名古屋市瑞穂区のリハビリテーションセンターまで送ってもらい、受付で名前と障害者手帳を出してからしばらくして下記のような診察、検査などを受けました。

<シュミレーションの内容>

ドクターの診察	簡単に手や足の状態を診る。松葉杖で歩くところもみせた。
運転席への乗り移り	運転席のモデルがあり、車いすからシートへ移る。フロントガラスのところが大画面になっていた。いろいろなボタンがハンドルの位置についていた。
視力検査	ハンドルの前にボタンがセットされていた。緑色のボタンが4つ、赤いボタンが1つあり、大画面に文字または記号が一瞬出てくる。見えたら赤いボタンを押して、画面の文字か記号が出てくるので、あてはまるものの番号を選び緑色のボタンを押す。
ハンドルを廻す練習	大画面にハンドルの絵とピンクのピンポン玉の絵が2つ出る。ピンポン玉の動きに合わせてハンドルを廻した。
ブレーキとアクセルの練習	上下に動くグラフの動きに合わせてブレーキとアクセルを動かした。
映像を見て運転	1回目、画面をただ見るだけ。 2回目、先生と一緒に映像を見ながら運転。 3回目、自分で映像の指示に従って運転。 内容は、止まっている車の後ろに駐車、急ブレーキ、右折左折の練習。ブレーキ等うまくかけられた時は、安全マークとして緑の画面になる。失敗（人をひいてしまった場合）は、危険マークの赤画面になる。

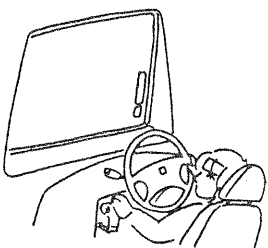

3人も人を引いた・・・。

ハンドルを廻すこともブレーキとアクセルの練習も、何度かしているうちにコツがつかめたものの、ハンドルが重いので疲れました。一人でシュミレーションしたときは、3人ひいてしまいました。点数は、先生としたとき69点、一人でしたときは52点でした。でも、私の危ない運転も、何回か練習すれば少しずつうまくなると思いました。

平針の運転免許試験場での 適性検査

だんだん本当に車の免許を取ることにチャレンジしたくなり、平針の運転免許試験場へ適性検査にも行って見ようと思いました。問い合わせたら、いつでもこれるときに来てもいいということでした。

障害者は15番の窓口で相談のしてくれます。

検査は、手を動かして、指を曲げのばし。車いすから車へ乗り移り、ハンドルを回して、アクセル、ブレーキを動かして、「あ、大丈夫ですね！」と、15分くらいで終わってしまいました。

すぐ合格の用紙をもらって帰りました。そして、瀬戸の自動車学校へ持って行けばいいと言われました。

自動車の免許は取った方がいいと思いました。いつまでも親の送り迎えは頼めない。自分の行動範囲、世界を拓げるためにも自分の足代わりとしては、やはり免許は必要と思いました。

瀬戸の労災リハビリテーション 自動車学校

自動車学校への見学も行き、手だけで操作する車を見ました。先生が「手や指を動かして見て」と言いました。そして、「思いっきり手を握ってみて」と言われました。「ちょっと力弱いけれど、がんばろう」と言ってくれました。そして、握力をつけるために、なるべく手動車いすで移動するようにと言われたけど、今は電動車いすは移動手段の一つだから、握力をつけるトレーニング方法は、別に考え中です。

必要な手続きをして4月入校することを決めました。時間はかかると思うけど、免許を取ってみようと思っています。

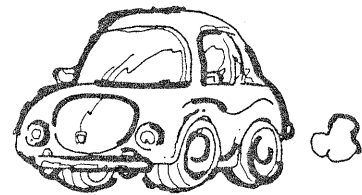

私が、今回行ったところの情報をまとめました。

★自動車のシュミレーションを体験したところ

名古屋市総合リハビリテーションセンター 052-835-3811

★障害者の運転適性検査を受けられるところ

愛知県運転免許試験場 052-801-3211 (FAX兼用)

★障害者の自動車学校 (他にもあります)

労災リハビリテーションセンター (入所制) 0561-21-5181

教習期間: 74日間 (土・日は教習なし)

教習費用: 約20万円 (教習費用と食費、電気代、部屋代などの生活費)

※労災リハビリテーションセンターの自動車学校が今年の10月閉校になるとのこと。今の内ならまだ申し込みを受け付けるという事でした。

17号で紹介した 動物病院の校條さんより

パートナー犬を育てる会の亀田さん
(14号で紹介)からお手紙とお電話をい
ただきました。今度、
介助犬を連れてきて
下さるそうです。
この福祉情報誌は、見てい
たら元気が出てくる記事が
多く、14号にあった地球村は、近い
ので今度行って見ようと思っています。

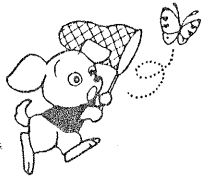

車いすの人が利用できる 治部坂温泉 宿り木の湯

- 入館料 (入浴料を含む)
大人¥400・小人¥250
- 休館日 毎週木曜日
- 場 所 長野県下伊那郡浪合村
TEL (0265) 47-1116
- アクセス 名古屋から車で約2時間
名古屋R153より
足助→稲武→根羽→治部坂
天然温泉を楽しめる障害者浴室もあるよ!

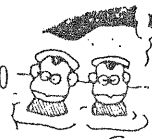

空気構造の円座 (ROHO) が、補装具の対象になりました。

褥そう防止や姿勢保持などのため、皆さんも車いすの円座
(クッション) を色々工夫されていると思います。ついに、
空気構造の円座「ROHO」も補装具の対象となりました。
車いすを申請するときに、自分にあったものを選んでね!

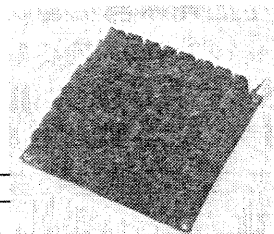

平成8年度分の購読料振込のお願い

福祉情報誌も4年目を迎えることができました。これもひとえに愛読者の方々のご
支援と心より感謝いたします。

さて、購読料として皆さまより年間1,000円をお願いいたしております。つき
ましては、毎年2月、3月は購読料の継続期間としておりますので早めに同封の振込
用紙にて継続をお願いいたします。尚、すでにお支払いになった方々には、事務手続
き上の行き違いにてご容赦下さい。また、新規加入の方々にはご希望により一年分の
バックナンバーをプレゼントします。

愛読者の皆さまに支えられて、より充実した情報を提供していきたいと今後も精一
杯の努力を続けて参りますので、何卒よろしくお願い申し上げます。 編集員一同
(郵便振替) 口座：00890-4-90573 名義：福祉情報誌発行委員会

生活の道具相談室 JIA住まいの相談

<相談日>

- 2月 17日 (土) 午後1:30~
- 3月 2日 (土) //
- 3月 16日 (土) //



※事前にご連絡いただいたほうが、
スムーズに相談を受けられます。
事務局 TEL 052-841-8841

編集後記

この頃、「福祉情報誌の購読を希望し
ます」と言う電話を何度か受けました。
入院中に情報誌を見ていて、退院後に
読みたくなって・・・という人、通院
先のケースワーカーに紹介された人な
ど・・・。とてもうれしい声を届けて
いただきました。4年目を迎え、皆さ
まに支えられていることを実感し、胸
はずむ思いです。更に充実した情報
をお届けしたいと思います。
応援ヨロシク!